

# HANDSTAUBSAUGER

HAND VACUUM CLEANER



45 W

- D** Bedienungsanleitung
- CZ** Návod k obsluze
- HR** Upute za uporabu
- PL** Instrukcja obsługi
- RO** **MD** Instrucțiuni de folosire
- SK** Návod na obsluhu
- BG** Инструкция за употреба



HANDSTAUBSAUGER | RUČNÍ VYSAVAČ | RUČNI USISIVAČ  
ODKURZACZ RĘCZNY | ASPIRATOR DE MÂNĂ | RUČNÝ VYSÁVAČ  
РЪЧНА ПРАХОСМУКАЧКА



- D** Klappen Sie vor dem Lesen die Seite mit den Abbildungen aus und machen Sie sich anschließend mit allen Funktionen des Gerätes vertraut.
- CZ** Před čtením si otevřete stranu s obrázky a potom se seznámte se všemi funkcemi přístroje.
- HR** Prije nego što pročitate tekst, otvorite stranicu sa slikama i upoznajte se na osnovu toga sa svim funkcijama uređaja.
- PL** Przed przeczytaniem proszę rozłożyć stronę z ilustracjami, a następnie proszę zapoznać się z wszystkimi funkcjami urządzenia.
- RO MD** Înainte de a citi instrucțiunile, priviți imaginile și familiarizați-vă cu toate funcțiile aparatului.
- SK** Pred čítaním si odklopte stranu s obrázkami a potom sa oboznámte so všetkými funkciami prístroja.
- BG** Преди да прочетете отворете страницата с фигурите и след това се запознайте с всички функции на уреда.

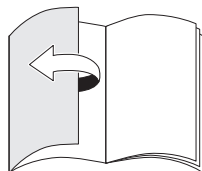
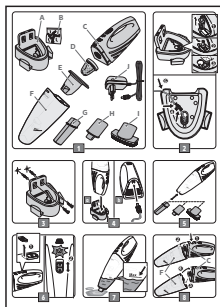

D	Bedienungs- und Sicherheitshinweise	4
CZ	Pokyny pro obsluhu a bezpečnostní pokyny	13
HR	Upute za uporabu i sigurnosne upute	21
PL	Wskazówki dotyczące obsługi i bezpieczeństwa	29
RO, MD	Instrucțiuni de utilizare și de siguranță	38
SK	Pokyny pre obsluhu a bezpečnostné pokyny	47
BG	Инструкции за употреба и безопасност	55

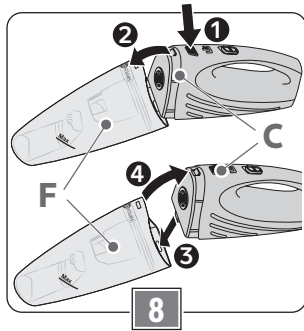
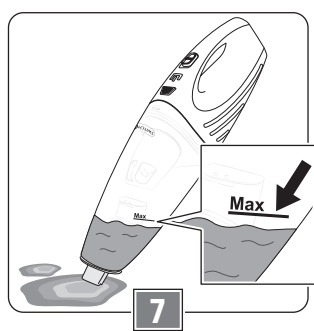
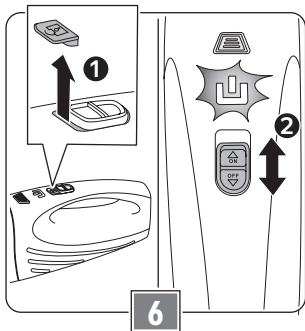
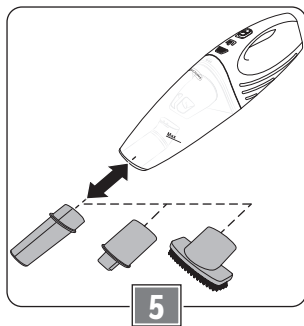
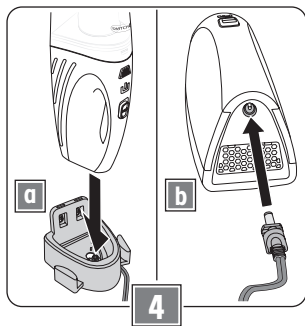
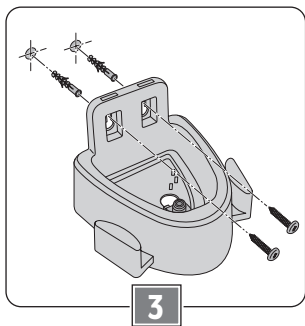
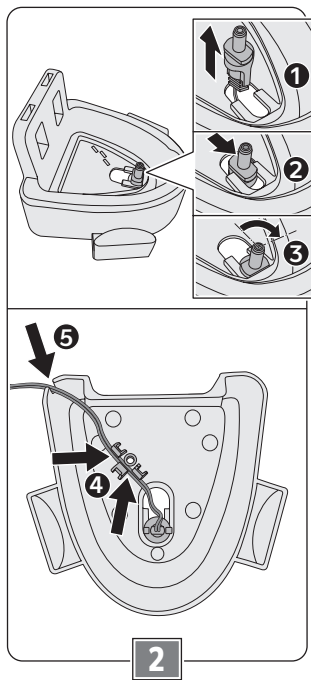
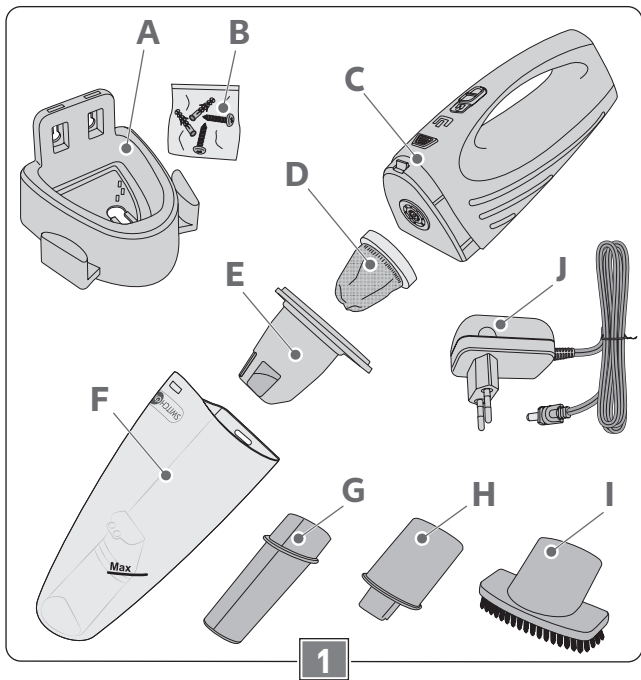

## Sehr geehrte Kundin, sehr geehrter Kunde!

Wir beglückwünschen Sie zum Kauf Ihres neuen Gerätes. Sie haben sich für ein Produkt mit hervorragendem Preis-/Leistungsverhältnis entschieden, das Ihnen viel Freude bereiten wird.

Machen Sie sich vor der Benutzung des Gerätes mit allen Bedienungs- und Sicherheitshinweisen vertraut.

Benutzen Sie das Gerät nur wie beschrieben und für die angegebenen Einsatzbereiche. Händigen Sie alle Unterlagen bei Weitergabe des Gerätes an Dritte mit aus.

## Lieferumfang (Bild 1)

- Wandhalterung (A), inkl. Montagematerial (B)
- Motoreinheit (C)
- Staubfilter (D)
- Filterhalter (E)
- Auffangbehälter (F)
- Fugendüse (G)
- Nassdüse (H)
- Polsterbürste (I)
- Netzteil (J)
- Bedienungsanleitung

Kontrollieren Sie, ob alle Teile vorhanden sind und überprüfen Sie das Gerät auf Transportschäden.

Nehmen Sie ein beschädigtes Gerät nicht in Betrieb!

Im Schadensfall wenden Sie sich bitte an eine Kaufland-Filiale.

## Sicherheit



Lesen Sie die Bedienungsanleitung sorgfältig durch, bevor Sie das Gerät zum ersten Mal verwenden.

Für einen sicheren Gebrauch, befolgen Sie alle nachfolgenden Sicherheitshinweise.

## Bestimmungsgemäße Verwendung

- Das Gerät ist ausschließlich zum Saugen von rauen und glatten Böden bzw. Oberflächen bestimmt.
- Das Gerät ist nicht gegen Spritzwasser geschützt und darf nur zum Aufsaugen geringer Flüssigkeitsmengen verwendet werden. Der Auffangbehälter ist dafür mit der Markierung MAX gekennzeichnet, die nicht überschritten werden darf.
- Verwenden Sie das Gerät nicht zum Aufsaugen von großen Flüssigkeitsmengen und nicht, wenn mit Spritzwasser zu rechnen ist.
- Saugen Sie nie Personen oder Tiere mit dem Gerät ab.
- Laden oder verwenden Sie das Gerät nicht im Freien.

- Das Gerät ist nur für den Einsatz in privaten Haushalten bestimmt. Es ist nicht für den gewerblichen Gebrauch vorgesehen.
- Benutzen Sie das Gerät nur für den beschriebenen Anwendungsbereich und mit dem originalen Zubehör. Jede andere Verwendung oder Veränderung des Gerätes gilt als nicht bestimmungsgemäß. Für aus bestimmungswidriger Verwendung oder falscher Bedienung entstandene Schäden wird keine Haftung übernommen.

## Sicherheit von Kindern und Personen



### Warnung!

Erstickungsgefahr für Kinder beim Spielen mit Verpackungsmaterial!

- Verpackungsmaterial unbedingt von Kindern fernhalten.

- Dieses Gerät kann von Kindern ab 8 Jahren und darüber sowie von Personen mit verringerten physischen, sensorischen oder mentalen Fähigkeiten oder Mangel an Erfahrung und Wissen benutzt werden, wenn sie beaufsichtigt werden oder bezüglich des sicheren Gebrauchs des Gerätes unterwiesen wurden und die daraus resultierenden Gefahren verstanden haben.
- Kinder dürfen nicht mit dem Gerät spielen.
- Reinigung und Benutzerwartung dürfen nicht von Kindern ohne Beaufsichtigung durchgeführt werden.
- Kinder jünger als 8 Jahre sind vom Gerät und der Anschlussleitung fernzuhalten.

## Allgemeine Sicherheit

- Das Gerät darf nicht aufgeladen oder verwendet werden, wenn Netzteil, Anschlusskabel oder Gerät beschädigt oder defekt sind.
- Das Gerät wird mit Schutzkleinspannung (SELV) betrieben, entsprechend den Angaben auf dem Typenschild des Netztes. Benutzen Sie das Gerät nur mit dem mitgelieferten Netzteil.
- Verwenden Sie das Netzteil nicht, um andere Geräte zu laden.
- Schließen Sie das Gerät nur an eine Stromversorgung an, deren Spannung und Frequenz mit den Angaben auf dem Typenschild des Netztes übereinstimmen!
- Schließen Sie das Gerät nur an eine unbeschädigte, vorschriftsmäßig installierte Schutzkontaktsteckdose an.
- Das Gerät darf nur mit den mitgelieferten Zubehörteilen betrieben werden.

- Schalten Sie das Gerät immer aus, bevor Sie Zubehörteile auswechseln.
- Trennen Sie das Gerät immer vom Stromnetz, bevor Sie es reinigen.
- Das Gerät, Netzteil und Anschlusskabel mit Stecker nie in Wasser oder andere Flüssigkeiten tauchen und nicht unter fließendem Wasser reinigen.
- Stellen Sie sicher, dass keine Flüssigkeiten in die Motoreinheit gelangen.
- Das Gerät darf nicht mit einem Dampfreiniger gereinigt werden.
- Das Gerät darf nicht im Geschirrspüler gereinigt werden.
- Beachten Sie den Abschnitt „Reinigen und Pflegen“.
- Verwenden Sie das Gerät nicht ohne Staubfilter, Filterhalter und Auffangbehälter.
- Saugen Sie nur Flüssigkeiten auf, wenn die Nassdüse aufgesteckt ist.
- Saugen Sie nie entflammbare und explosive Stoffe oder chemische und aggressive Flüssigkeiten mit dem Gerät auf.
- Verwenden Sie das Gerät nicht für feinen Staub, wie z. B. Toner, Gips, Mehl oder Asche.
- Saugen Sie keine spitzen oder scharfen Gegenstände mit dem Gerät auf, wie z. B. Glassplitter oder Nägel.
- Saugen Sie keine glühenden oder brennenden Gegenstände, wie Zigaretten oder heiße Asche mit dem Gerät auf.
- Die Lüftungsschlitze des Gerätes dürfen nicht abgedeckt werden.
- Legen Sie das Steckernetzteil, Anschlusskabel und das Gerät nie auf heißen Oberflächen oder in der Nähe von Wärmequellen ab.
- Verwenden Sie das Gerät nicht, während der Akku geladen wird. Trennen Sie es immer vom Netzanschluss, bevor Sie es verwenden.
- Dieses Gerät nicht in der Nähe von Badewannen, Duschwannen, Waschbecken oder anderen Behältern, die Wasser oder andere Flüssigkeiten enthalten, laden.
- Ziehen Sie nach jedem Gebrauch den Netzstecker aus der Steckdose.

## Vor der ersten Inbetriebnahme (Bild + + )

- Entfernen Sie vor dem ersten Gebrauch alle Verpackungsmaterialien vom Gerät.
- Am Ein-/Ausschalter ist eine gelbe Gummikappe als Transportsicherung angebracht. Die Gummikappe verhindert, dass sich das Gerät während des Transports durch eventuelle Erschütterungen selbst einschalten kann. Ziehen Sie die gelbe Gummikappe an der Vorderseite des Ein-/Ausschalters ab (Bild 6/1).
- Drücken Sie auf die Verriegelungstaste (Bild 8/1) und nehmen Sie den Auffangbehälter (F) vom Gerät ab (Bild 8/2).
- Drücken Sie den Staubfilter (D) und den Filterhalter (E) ein wenig in den Auffangbehälter (F). Diese könnten sich während des Transportes gelockert haben und sitzen

daher eventuell nicht korrekt im Auffangbehälter (F) (Bild 1).

- Setzen Sie den Auffangbehälter (F) auf die Motoreinheit (C), indem Sie ihn unten so ansetzen, dass die Ausparung am Auffangbehälter (F) in die Nase an der Motoreinheit (C) greift (Bild 8/3).
- Klappen Sie den Auffangbehälter (F) anschließend nach oben, bis er hörbar einrastet (Bild 8/4).
- Vergewissern Sie sich, dass der Auffangbehälter (F) fest sitzt.
- Laden Sie die Akkus vor dem ersten Gebrauch für 4 - 5 Stunden. Siehe dazu Abschnitt „Akkus aufladen“.

## Wandhalterung montieren

Um Ihren Handstaubsauger schnell griffbereit zu haben, können Sie die mitgelieferte Wandhalterung montieren und das Gerät samt Düsen platzsparend aufbewahren und aufladen.

### Ladestecker montieren (Bild 2)

- Führen Sie das Anschlusskabel des Netzteils von unten durch die Wandhalterung (Bild 2/1).
- Setzen Sie den Ladestecker mit der Nut in die beiden Führungen an der Wandhalterung (Bild 2/2).
- Schieben Sie dann den Ladestecker bis zum Anschlag nach vorne.
- Drehen Sie den Ladestecker um ca. 90°, so dass er sicher fixiert ist (Bild 2/3).
- Verlegen Sie das Anschlusskabel durch die Kabelführungen an der Unterseite der Wandhalterung (Bild 2/4).
- Führen Sie das Anschlusskabel durch den Kabelausgang aus der Wandhalterung heraus (Bild 2/5).

### Wandhalterung anbringen (Bild 3)



#### Warnung!

Stromschlaggefahr durch Anbohren elektrischer Leitungen.



- Stellen Sie sicher, dass sich in der Wand keine elektrischen Leitungen oder Wasserrohre befinden.
  - Ziehen Sie gegebenenfalls einen Fachmann zu Rate.
- 
- Wählen Sie einen geeigneten Montageplatz für die Wandhalterung:
    - Der Handstaubsauger muss problemlos aus der Wandhalterung herausgezogen werden können.
    - Eine unbeschädigte, vorschriftsmäßig installierte Schutzkontaktsteckdose muss für das Netzteil erreichbar sein.
  - Halten Sie die Wandhalterung als Schablone an die Wand.
  - Zeichnen Sie mit einem Stift die Position der Bohrlöcher durch die Befestigungsbohrungen der Wandhalterungs an die Wand.
  - Verwenden Sie einen Bohrer mit einem den Dübeln entsprechenden Durchmesser.
  - Bohren Sie 2 Löcher an der zuvor angezeichneten Position in die Wand.
  - Setzen Sie die Dübel in die Bohrlöcher ein.
  - Setzen Sie die Wandhalterung so auf die Wand, dass das Anschlusskabel durch den Kabelausgang verlegt ist. Das Kabel darf nicht eingequetscht sein!
  - Schrauben Sie die Wandhalterung mit den 2 Schrauben fest.
  - Setzen Sie den Handstaubsauger so in die Wandhalterung ein, dass der Ladestecker in der Wandhalterung in die Ladebuchse am Gerät gleitet.
  - Die Düsen können Sie auf die seitlichen Zubehörhalter aufstecken.

## Akkus aufladen (Bild )

### Achtung!

Laden Sie das Gerät ausschließlich mit dem mitgelieferten Netzteil auf.

Das Gerät wird mit 2 wiederaufladbaren Lithium-Ionen-Akkus betrieben. Bevor Sie das Gerät zum ersten Mal verwenden, müssen die Akkus vollständig geladen werden.

- Stellen Sie sicher, dass das Gerät ausgeschaltet ist.
- Bei Verwendung der Wandhalterung (Bild ):  
Setzen Sie den Handstaubsauger so in die Wandhalterung ein, dass der Ladestecker in der Wandhalterung in die Ladebuchse am Gerät gleitet (siehe dazu Abschnitt „Wandhalterung montieren“).
- Ohne Verwendung der Wandhalterung (Bild ):  
Stecken Sie den Ladestecker direkt in die Ladebuchse an der Rückseite des Gerätes.
- Stecken Sie danach das Netzteil in eine unbeschädigte, vorschriftsmäßig installierte Schutzkontaktsteckdose.
  - Die Betriebsanzeige blinkt rot und zeigt an, dass die Akkus geladen werden.
  - Das Gerät lässt sich nicht einschalten, solange es über das Netzteil mit dem Stromnetz verbunden ist.
  - Nach einer maximalen Ladezeit von ca. 6,5 Stunden sind die Akkus vollständig geladen. Die Betriebsanzeige hört auf zu blinken und erlischt.
- Ziehen Sie das Netzteil aus der Netzsteckdose, nachdem die Akkus geladen sind.

## Hinweise zu den Akkus

- Wenn die Akkuladung ausreicht, um zu saugen, hört die Betriebsanzeige auf zu blinken und erlischt.
- Ziehen Sie immer das Netzteil aus der Netzsteckdose, nachdem die Akkus geladen sind.
- Lassen Sie das Gerät nicht permanent am Netzteil angeschlossen, um eventuelle Beschädigungen der Akkus zu vermeiden.
- Laden Sie die Akkus erst wieder, wenn die Saugleistung spürbar schwächer wird.
- Bei tiefentladenen Akkus blinkt die Betriebsanzeige mehrmals rot und das Gerät schaltet sich aus. Laden Sie in diesem Fall die Akkus.
- Wenn Sie das Gerät für längere Zeit nicht verwenden, laden Sie die Akkus alle 2 Monate wieder vollständig auf.
- Die Akkus in diesem Gerät sind fest eingebaut und können nicht ersetzt werden.

## Saugen

### Düsen aufstecken (Bild )

Für Fugen oder zum Aufsaugen von Flüssigkeiten sind die Fugendüse (G) bzw. Nassdüse (H) vorgesehen.

Zum Absaugen von Polstern eignet sich die Polsterbürste (I).

Flache Oberflächen lassen sich besonders gut ohne Düse absaugen.

- Vergewissern Sie sich, dass das Gerät ausgeschaltet ist.
- Stecken Sie die gewünschte Düse vorne in die Öffnung am Auffangbehälter und drücken Sie diese fest.
- Zum Abnehmen der Düse, ziehen Sie diese vom Auffangbehälter ab.



## Gerät ein- und ausschalten (Bild 6)

### Hinweis:

Das Gerät lässt sich nicht einschalten, solange es über das Netzteil mit dem Stromnetz verbunden ist.

- Ziehen Sie gegebenenfalls die gelbe Gummikappe (Transportsicherung) an der Vorderseite des Ein-/Ausschalters ab (1).
- Schieben Sie den Ein/Aus-Schalter nach vorne in Richtung ON (2).
  - Das Gerät beginnt zu saugen.
  - Die Betriebsanzeige leuchtet blau.
- Zum Ausschalten des Gerätes schieben Sie den Ein/Aus-Schalter zurück in Richtung OFF.

## Flüssigkeiten aufsaugen (Bild 7)

### Achtung!

Achten Sie beim Aufsaugen von Flüssigkeit darauf, dass Sie

- nur geringe Mengen Flüssigkeit aufsaugen und nicht mit Spritzwasser zu rechnen ist;
- nicht mehr Flüssigkeit aufsaugen als bis zur Markierung MAX am Auffangbehälter;
- das Gerät immer im Winkel von ca. 45° halten, mit der Saugöffnung nach unten;
- das Gerät nicht schütteln oder kippen.

Andernfalls kann Flüssigkeit in die Motoreinheit gelangen und diese beschädigen.

- Stecken Sie zum Aufsaugen von Flüssigkeiten die Nassdüse (H) bis zum Anschlag in die Öffnung am Auffangbehälter.
- Halten Sie während des Saugens das Gerät im Winkel von ca. 45°, mit der Saugöffnung nach unten.
- Saugen Sie höchstens soviel Flüssigkeit auf, bis die Markierung MAX am Auffangbehälter erreicht ist.

- Nachdem Sie mit dem Saugen fertig sind, entleeren Sie den Auffangbehälter über einem Ausgussbecken.
- Achten Sie darauf, dass keine Flüssigkeit in die Motoreinheit gelangen kann.

## Reinigen und Pflegen



### Warnung!

Stromschlaggefahr durch Nässe!  
Das Gerät, Netzteil und Anschlusskabel

- nicht in Wasser tauchen;
- nicht unter fließendes Wasser halten;
- nicht im Geschirrspüler reinigen.



### Warnung!

Schalten Sie das Gerät immer aus und trennen Sie es vom Stromnetz, bevor Sie es reinigen.

### Achtung!

Verwenden Sie weder Scheuerschwämme noch scheuernde Reinigungsmittel, damit die Oberflächen des Gerätes und der Zubehörteile nicht beschädigt werden.

## Auffangbehälter, Filterhalter und Staubfilter leeren und reinigen (Bild 1 + 8)

Um beste Saugergebnisse zu erzielen, leeren Sie den Auffangbehälter (F) und reinigen Sie den Filterhalter (E) sowie den Staubfilter (D) nach jedem Gebrauch.

- Drücken Sie auf die Verriegelungstaste (Bild 8/1) und nehmen Sie den Auffangbehälter (F) vom Gerät ab (Bild 8/2).

- Nehmen Sie den Staubfilter (D) und den Filterhalter (E) aus dem Auffangbehälter (F) (Bild 1).
- Leeren Sie den Auffangbehälter (F) in einen Abfallbehälter oder, falls Sie Flüssigkeiten aufgesaugt haben, über einem Ausgussbecken.
- Klopfen Sie den Staubfilter (D) aus.
- Bei Bedarf können Sie den Staubfilter (D) auch in kaltem Wasser ausspülen.
- Lassen Sie den Staubfilter (D) vollständig trocknen, bevor Sie ihn wieder in den Filterhalter (E) einsetzen. Trocknen Sie ihn nicht mit heißer Luft.
- Reinigen Sie den Auffangbehälter (F) und den Filterhalter (E) innen und außen mit einem angefeuchteten Tuch.
- Lassen Sie alle Teile vollständig trocknen.
- Schieben Sie den Filterhalter (E) bis zum Anschlag in den Auffangbehälter (F) ein (Bild 1).
- Setzen Sie den Staubfilter (D) in den Filterhalter (E) ein und drücken Sie ihn leicht fest.
- Setzen Sie den Auffangbehälter (F) auf die Motoreinheit (C), indem Sie ihn unten so ansetzen, dass die Aussparung am Auffangbehälter (F) in die Nase an der Motoreinheit (C) greift (Bild 8/3).
- Klappen Sie den Auffangbehälter (F) anschließend nach oben, bis er hörbar einrastet (Bild 8/4).
- Vergewissern Sie sich, dass der Auffangbehälter (F) fest sitzt.

### Motoreinheit reinigen

- Reinigen Sie die Außenseite der Motoreinheit nur mit einem leicht angefeuchteten Tuch und trocknen Sie sie danach sorgfältig ab.
- Reinigen Sie von Zeit zu Zeit das Abluftgitter an der Rückseite der Motoreinheit, z. B. mit einer weichen Bürste.

### Düsen reinigen

- Reinigen Sie die Düsen mit einem angefeuchteten Tuch und trocknen Sie diese danach sorgfältig ab.

### Aufbewahrung

- Lagern Sie das Gerät und das Zubehör an einem sauberen, trockenen und staubfreien Ort.
- Wenn Sie die mitgelieferte Wandhalterung verwenden, können Sie Ihren Handstaubsauger samt Düsen platzsparend aufbewahren. Stecken Sie das Gerät und die Düsen auf die dafür vorgesehenen Aufnahmen an der Wandhalterung.

### Entsorgung

#### Verpackung entsorgen

Die Produktverpackung besteht aus recyclingfähigen Materialien. Entsorgen Sie die Verpackungsmaterialien entsprechend ihrer Kennzeichnung bei den öffentlichen Sammelstellen bzw. gemäß den landesspezifischen Vorgaben.

#### Altgerät entsorgen



Wenn Sie das Elektrogerät nicht mehr verwenden wollen, geben Sie es bei einer öffentlichen Sammelstelle für Elektroaltgeräte kostenlos ab. Elektroaltgeräte dürfen in keinem Fall in die Restabfalltonnen gegeben werden (siehe Symbol).

#### Entsorgen Sie Elektrogeräte nicht über den Hausmüll.

Gemäß europäischer Richtlinie 2012/19/EU über Elektro- und Elektronik-Altgeräte und Umsetzung in nationales Recht müssen verbrauchte Elektrogeräte getrennt gesammelt und einer umweltgerechten Wiederverwertung zugeführt werden.

Recycling-Alternative zur Rücksendeaufforderung:

Der Eigentümer des Elektrogerätes ist, alternativ anstelle Rücksendung, zur Mitwirkung bei der sachgerechten Verwertung im Falle der Eigentumsaufgabe verpflichtet. Das Altgerät kann hierfür auch einer Rücknahmestelle überlassen werden, die eine Beseitigung im Sinne des nationalen Kreislaufwirtschafts- und Abfallgesetzes durchführt.

Nicht betroffen sind den Altgeräten beigelegte Zubehörteile und Hilfsmittel ohne Elektrobestandteile.

### Akku entsorgen



Akkus und Batterien dürfen nicht im Restmüll entsorgt werden (siehe Symbol). Als Verbraucher sind Sie gesetzlich dazu verpflichtet, Akkus und Batterien bei einer öffentlichen Sammelstelle oder im Handel abzugeben. Geben Sie deshalb das Elektrogerät vollständig (mit dem fest eingebauten Akku) und nur im entladenen Zustand an einer offiziellen Sammelstelle ab.

### Weitere Entsorgungshinweise

Geben Sie das Elektroaltgerät so zurück, dass seine spätere Wiederverwendung oder Verwertung nicht beeinträchtigt wird.

Elektroaltgeräte können Schadstoffe enthalten. Bei falschem Umgang oder Beschädigung des Gerätes können diese bei der späteren Verwertung des Gerätes zu Gesundheitsschäden oder Gewässer- und Bodenverunreinigungen führen.

## Technische Daten

### Handstaubsauger

Modell	HV-B1401
Eingang	9,6 V    300 mA
Leistung	45 W
Schutzart	IPX4
Geräusch	77 dB(A)
Geräteabmessung	(Länge x Breite x Tiefe) ca. 418 x 97,5 x 105 mm

### Akkus

Akku	7,4 V (2 x 3,7 V Lithium-Ionen-Akku)
Kapazität	2000 mAh

### Netzteil

Eingang	100-240 V~   50-60 Hz
Ausgang	9,6 V    300 mA
Schutzklasse	II /
Umgebungsbedingung	nur für Innenräume zulässig



## Garantie

---

Kaufland gewährt Ihnen ab dem Kaufdatum eine Garantie von 3 Jahren.

Von der Garantie ausgenommen sind Schäden, die auf Nichtbeachtung der Bedienungsanleitung, missbräuchliche Verwendung, unsachgemäße Behandlung, eigenmächtige Reparaturen oder unzureichende Wartung und Pflege zurückzuführen sind.

## Vážená zákaznice, vážený zákazníku!

Gratulujeme vám ke koupi nového přístroje. Rozhodli jste se pro produkt s vynikajícím poměrem ceny a výkonu, který vám bude přinášet mnoho radosti.

Před použitím přístroje se seznamte se všemi pokyny pro obsluhu a bezpečnostními pokyny. Používejte přístroj jen popsáním způsobem a pro uvedené oblasti použití. Při předání přístroje další osobě jí také předejte všechny podklady.

## Rozsah dodávky (obrázek 1)

- Nástěnný držák (A), vč. montážního materiálu (B)
- Motorová jednotka (C)
- Prachový filtr (D)
- Držák filtru (E)
- Záchytná nádoba (F)
- Štěrbínová hubice (G)
- Hubice na kapaliny (H)
- Kartáč na čalounění (I)
- Síťový zdroj (J)
- Návod k obsluze

Zkontrolujte, zda jsou přítomny všechny díly a přístroj nebyl během přepravy poškozen. Poškozený přístroj neuvádějte do provozu! V případě poškození se prosím obraťte na některou pobočku společnosti Kaufland.

## Bezpečnost



Před prvním použitím přístroje si pečlivě přečtete návod k obsluze.

Aby přístroj mohl být bezpečně používán, je nutné dodržovat všechny následující bezpečnostní pokyny.

### Použití v souladu s určením

- Přístroj je určen výlučně k vysávání hrubých a hladkých podlah, resp. povrchů.
- Přístroj není chráněn proti stříkající vodě a smí se používat pouze k vysávání malého množství kapalin. Záchytná nádoba je za tímto účelem vybavena značkou MAX, která nesmí být překročena.
- Nepoužívejte přístroj k vysávání velkého množství kapalin a ani k vysávání na místech, kde se může vyskytovat stříkající voda.
- Nikdy přístrojem nevysávejte osoby nebo zvířata.
- Nenabíjejte a nepoužívejte přístroj venku.
- Přístroj je určen jen k použití v soukromých domácnostech. Není zamýšlen ke komerčnímu použití.

- Používejte přístroj jen pro popsanou oblast použití a s originálním příslušenstvím. Každé jiné použití nebo změna přístroje je považována za použití v rozporu s určením. Za škody vzniklé následkem použití v rozporu s určením nebo špatné obsluhy nepřebírá prodávající odpovědnost.

## Bezpečnost dětí a osob



### Varování!

Pro děti nebezpečí zadušení při hře s balicím materiálem!

- Obalový materiál vždy uchovávejte mimo dosah dětí.

- Tento přístroj smí používat děti od 8 let a starší, jakož i osoby s omezenými fyzickými, smyslovými nebo duševními schopnostmi nebo nedostatkem zkušeností a vědomostí, pokud jsou pod dohledem nebo pokud byly poučeny o bezpečném používání přístroje a porozuměly nebezpečím spojeným s jeho používáním.
- S přístrojem si nesmějí hrát děti.
- Čištění a uživatelskou údržbu přístroje nesmí provádět děti bez dozoru.
- Přístroj a jeho síťový kabel musí být mimo dosah dětí mladších 8 let.

## Všeobecná bezpečnost

- Přístroj se nesmí nabíjet nebo používat, pokud je síťový zdroj, přípojovací kabel nebo přístroj poškozen nebo defektní.
- Přístroj se podle údajů na typovém štítku síťového zdroje provozuje s malým ochranným napětím (SELV). Používejte přístroj pouze s dodaným síťovým zdrojem.
- Nepoužívejte síťový zdroj k nabíjení jiných přístrojů.
- Připojte přístroj jen k elektrickému napájení, jehož napětí a frekvence se shoduje s údaji na typovém štítku síťového zdroje!
- Připojte přístroj jen do nepoškozené, podle předpisů instalované zásuvky s ochranným kontaktem.
- Přístroj lze používat pouze s dodaným příslušenstvím.
- Před výměnou příslušenství nejprve přístroj vypněte.
- Před čištěním přístroj vždy odpojte od přívodu elektrické energie.

- Přístroj, síťový zdroj a připojovací kabel se zástrčkou nikdy neponořujte do vody nebo jiných kapalin a nečistěte pod tekoucí vodou!
- Zajistěte, aby se do motorové jednotky nedostaly žádné kapaliny.
- Přístroj se nesmí čistit parním čističem.
- Přístroj se nesmí mýt v myčce nádobí.
- Věnujte pozornost odstavci „Čištění a ošetřování“.
- Nepoužívejte přístroj bez prachového filtru, držáku filtru a jímací nádoby.
- Vysávejte kapaliny pouze tehdy, pokud je nasazena hubice na kapaliny.
- Nikdy přístrojem nevysávejte hořlavé nebo výbušné látky nebo chemické a agresivní kapaliny.
- Nepoužívejte přístroj na jemný prach, jako např. toner, sádku, mouku nebo popel.
- Nevysávejte žádné špičaté nebo ostré předměty, jako např. skleněné střepy nebo hřebíky.
- Nevysávejte přístrojem žhnoucí nebo hořící předměty, jako cigarety nebo horký popel.
- Větrací otvory přístroje se nesmí zakrývat.
- Síťový zdroj, připojovací kabel a přístroj nikdy neodkládejte na horké povrchy nebo v blízkosti tepelných zdrojů.
- Nepoužívejte přístroj během nabíjení akumulátoru. Před použitím ho vždy odpojte z elektrické sítě.
- Tento přístroj nenabíjejte v blízkosti koupacích van, sprchových van, umyvadel nebo jiných nádob, které obsahují vodu nebo jiné kapaliny.
- Po každém použití vytáhněte síťovou zástrčku ze zásuvky.

## Před prvním použitím (obrázek 1 + 6 + 8)

- Před prvním použitím odstraňte z přístroje všechny obalové materiály.
- Na vypínači je upevněna žlutá gumová krytka, která slouží jako pojistka při přepravě. Gumová krytka zabraňuje tomu, aby se přístroj během přepravy v důsledku případných otřesů sám zapnul. Stáhněte žlutou gumovou krytku na přední straně vypínače (obrázek 6/1).
- Stiskněte tlačítko zámku (obrázek 8/1) a vyjměte z přístroje jímací nádobu (F) (obrázek 8/2).
- Prachový filtr (D) a držák filtru (E) mírně zatlačte do jímací nádoby (F). Tyto díly se mohly během přepravy uvolnit, a proto případně nemusí správně sedět v jímací nádobě (F) (obrázek 1).
- Nasadte jímací nádobu (F) na motorovou jednotku (C) tím způsobem, že jí přiložíte dole tak, že výřez na jímací nádobě (F) zasahuje do výčnělku na motorové jednotce (C) (obrázek 8/3).
- Následně sklopte jímací nádobu (F) nahoru, až slyšitelně zaskočí (obrázek 8/4).
- Ujistěte se, že jímací nádobu (F) pevně sedí.
- Akumulátory před prvním použitím nabíjejte 4 - 5 hodin. Viz část „Nabíjení akumulátorů“.

## Montáž nástěnného držáku

Aby byl ruční vysavač stále po ruce, lze namontovat přiložený nástěnný držák a mít tak přístroj včetně hubic skladně uložen.

### Montáž nabíjecí zástrčky (obrázek 2)

- Protáhněte připojovací kabel síťového zdroje zespodu nástěnným držákem (obrázek 2/1).

- Vložte nabíjecí zástrčku drážkou do obou vedení na nástěnném držáku (obrázek 2/2).
- Potom nabíjecí zástrčku posunujete dopředu až na doraz.
- Otočte nabíjecí zástrčku o cca 90° tak, aby byla bezpečně zafixovaná (obrázek 2/3).
- Vedte připojovací kabel vodičky na spodní straně nástěnného držáku (obrázek 2/4).
- Vyvedte připojovací kabel výstupem z nástěnného držáku (obrázek 2/5).

### Přípevnění nástěnného držáku (obrázek 3)



#### Varování!

Nebezpečí úrazu elektrickým proudem při navrtání elektrických vodičů.

- Zajistěte, aby se ve stěně nenacházely elektrické vodiče nebo vodovodní trubky.
  - V případě potřeby se poraďte s odborníkem.
- 
- Zvolte vhodné místo montáže nástěnného držáku:
    - Ruční vysavač musí být možné z nástěnného držáku bez problémů vytáhnout.
    - V dosahu síťového zdroje musí být nepoškozená, podle předpisů instalovaná zásuvka s ochranným kontaktem.
  - Přidržte nástěnný držák na stěně jako šablonu.
  - Tužkou zakreslete na stěně skrz upevňovací otvory nástěnného držáku polohu vrtaných otvorů.
  - Použijte vrták s průměrem odpovídajícím hmoždinkám.
  - Na zakresleném místě na stěně vyvrtejte 2 otvory.
  - Zasuňte do vyvrtaných děr hmoždinku.



- Umístěte nástěnný držák na stěnu tak, aby připojovací kabel vedl výstupem na kabel. Kabel nesmí být přiskřípnutý!
- Pomocí 2 šroubů nástěnný držák pevně přišroubujte.
- Ruční vysavač vložte do nástěnného držáku tak, aby nabíjecí zástrčka v nástěnném držáku vklouzla do nabíjecí zdířky na přístroji.
- Hubice můžete nasadit na boční držáky na příslušenství.

## Nabíjení akumulátorů (obrázek 4)

### Pozor!

Nabíjejte přístroj výlučně dodaným síťovým zdrojem.

Přístroj se napájí 2 dobíjecími lithium-iontovými akumulátory. Před prvním použitím přístroje musíte akumulátory plně nabít.

- Zajistěte, aby byl přístroj vypnutý.
- Při použití nástěnného držáku (obrázek 4/a):  
Ruční vysavač vložte do nástěnného držáku tak, aby nabíjecí zástrčka v nástěnném držáku vklouzla do nabíjecí zdířky na přístroji (viz část „Montáž nástěnného držáku“).
- Bez použití nástěnného držáku (obrázek 4/b):  
Zasuňte nabíjecí zástrčku do nabíjecí zdířky na zadní straně přístroje.
- Potom zapojte síťový zdroj do nepoškozené, podle předpisů instalované zásuvky s ochranným kontaktem.
  - Provozní kontrolka červeně bliká a signalizuje nabíjení akumulátorů.
  - Přístroj nelze zapnout, dokud je prostřednictvím síťového zdroje připojen k elektrické síti.

- Po maximální době nabíjení cca 6,5 hodin jsou akumulátory plně nabité. Provozní kontrolka přestane blikat a zhasne.
- Po ukončení nabíjení vytáhněte síťový zdroj z elektrické zásuvky.

### Pokyny k akumulátorům

- Pokud je nabití akumulátoru dostatečné pro vysávání, provozní kontrolka přestane blikat a zhasne.
- Po ukončení nabíjení vždy vytáhněte síťový zdroj z elektrické zásuvky.
- Nenechávejte přístroj připojený k síťovému zdroji permanentně, abyste zabránili případnému poškození akumulátorů.
- Akumulátory znovu dobijte až tehdy, když je sací výkon citelně slabší.
- U vybitých akumulátorů provozní kontrolka několikrát červeně zabliká a přístroj se vypne. V tomto případě akumulátory nabijte.
- Jestliže přístroj delší dobu nepoužíváte, akumulátory každé 2 měsíce plně nabijte.
- Akumulátory v tomto přístroji jsou pevně zabudované a nelze je vyměnit.

## Vysávání

### Nasazování hubic (obrázek 5)

Pro vysávání štěrbin nebo kapalin je určena štěrbinová hubice (G) resp. hubice na kapaliny (H). K vysávání čalounění je vhodný kartáč (I). Rovné povrchy lze obzvlášť dobře vysávat bez hubice.

- Ujistěte se, že je přístroj vypnutý.
- Nasuňte požadovanou hubici vpředu do otvoru na jímací nádobě a pevně ji přitlačte.
- Pro odebrání hubice ji vytáhněte z jímací nádoby.

## Zapnutí a vypnutí přístroje (obrázek 6)

### Upozornění:

Přístroj nelze zapnout, dokud je prostřednictvím síťového zdroje připojen k elektrické síti.

- Stáhněte eventuálně žlutou gumovou krytku (přepavní pojistka) na přední straně vypínače (1).
- Posuňte vypínač dopředu směrem ON (2).
  - Přístroj začne vysávat.
  - Provozní kontrolka svítí modře.
- K vypnutí přístroje posuňte vypínač zpět směrem OFF.

## Vysávání kapalin (obrázek 7)

### Pozor!

- Při vysávání kapalin dbejte na to, abyste
- vysávali pouze menší množství kapalin, u jejichž vysávání nehrozí stříkající voda;
  - nenasávali více kapaliny než po značku MAX na jímací nádobě;
  - přístroj vždy drželi v úhlu cca 45°, s nasávacím otvorem směrem dolů;
  - s přístrojem netřáslí nebo jej nepřeklápěli.

linak může kapalina vniknout do motorové jednotky a poškodit ji.

- Pro vysávání kapalin zasuňte hubici na kapalinu (H) až na doraz do otvoru v jímací nádobě.
- Držte přístroj během vysávání pod úhlem cca 45°, nasávacím otvorem směrem dolů.
- Nasajte maximálně tolik kapaliny, až je dosažena značka MAX na jímací nádobě.
- Poté, co dokončíte vysávání, vyprázdněte jímací nádobu do výlevky.
- Dbejte na to, aby se do motorové jednotky nedostala žádná kapalina.

## Čištění a ošetřování



### Varování!

Nebezpečí úrazu elektrickým proudem v důsledku vlhkosti!

Přístroj, síťový zdroj a připojovací kabel

- neponořujte do vody;
- nedržte pod tekoucí vodou;
- nečistěte v myčce nádobí.



### Varování!

Před čištěním vždy přístroj vypněte a odpojte ze sítě.

### Pozor!

Nepoužívejte abrazivní houby ani abrazivní čisticí prostředky, aby se nepoškodil povrch přístroje a příslušenství.

## Vyprázdnění a čištění jímací nádoby, držáku filtru a prachového filtru (obrázek 1 + 8)

Abyste při vysávání dosáhli co nejlepších výsledků, vyprázdněte jímací nádobu (F) a vyčistěte držák filtru (E) a prachový filtr (D) po každém použití.

- Stiskněte tlačítko zámku (obrázek 8/1) a vyjměte z přístroje jímací nádobu (F) (obrázek 8/2).
- Vyjměte prachový filtr (D) a držák filtru (E) z jímací nádoby (F) (obrázek 1).
- Vyprázdněte jímací nádobu (F) do odpadkového koše nebo, pokud jste vysávali kapaliny, do výlevky.
- Vyklepejte prachový filtr (D).
- V případě potřeby můžete prachový filtr (D) také vypláchnout ve studené vodě.

- Než prachový filtr (D) opět vložíte do držáku filtru (E), nechejte jej úplně vyschnout. Nevysušujte jej horkým vzduchem.
- Vyčistěte jímací nádobu (F) a držák filtru (E) zevnitř a zvenku navlhčeným hadříkem.
- Nechejte všechny části úplně vyschnout.
- Držák filtru (E) zasuněte až na doraz do jímací nádoby (F) (obrázek 1).
- Vložte prachový filtr (D) do držáku filtru (E) a mírně ho zatlačte.
- Nasadte jímací nádobu (F) na motorovou jednotku (C) tím způsobem, že jí přiložíte dole tak, že výřez na jímací nádobě (F) zasahuje do výčnělku na motorové jednotce (C) (obrázek 8/3).
- Následně sklopte jímací nádobu (F) nahoru, až slyšitelně zaskočí (obrázek 8/4).
- Ujistěte se, že jímací nádoba (F) pevně sedí.

### Čištění motorové jednotky

- Vnější stranu motorové jednotky čistěte jen mírně navlhčeným hadříkem a poté ji pečlivě vysušte.
- Občas vyčistěte mřížku pro odvod vzduchu na zadní straně motorové jednotky např. měkkým kartáčem.

### Čištění hubic

- Hubice čistěte pouze navlhčeným hadříkem a poté je pečlivě vysušte.

### Skladování

- Přístroj s příslušenstvím uchovávejte na čistém, suchém a bezprašném místě.
- Pokud použijete přiložený nástěnný držák, lze ruční vysavač včetně hubic skladně uložit. Nasuňte přístroj a hubice na příslušné úchyty na nástěnném držáku.

## Likvidace

### Likvidace obalu

Obal produktu sestává z recyklovatelných materiálů. Materiály obalu zlikvidujte podle jejich označení na veřejných sběrných místech, popř. podle předpisů dané země.

### Likvidace vysloužilého přístroje



Pokud již nebudete chtít elektrický přístroj používat, bezplatně jej odevzdejte na veřejném sběrném místě pro vysloužilé elektrospotřebiče. Vysloužilé elektrospotřebiče se v žádném případě nesmí dostat do popelnice pro zbytkový odpad (viz symbol).

### Elektrické přístroje nelikvidujte jako komunální odpad.

Podle evropské směrnice 2012/19/EU o odpadních elektrických a elektronických zařízeních a odpovídajících ustanovení národních právních předpisů se použitá elektrická zařízení musí shromažďovat odděleně od ostatního odpadu a předat k ekologicky šetrné recyklaci.

Recyklace jako alternativa k výzvě k vrácení: Majitel elektrického zařízení je alternativně místo vrácení výrobku povinen se spolupodílet na jeho odborné recyklaci v případě, že se zřekl jeho vlastnictví. Starý přístroj je rovněž možné předat sběrnému místu, které zajistí odstranění ve smyslu národních předpisů o recyklaci a odpadech.

To se netýká příslušenství a pomůcek připojených ke starým zařízením, které nemají elektrické součásti.

## Likvidace akumulátoru

 Akumulátory a baterie se nesmí likvidovat společně s domovním odpadem (viz symbol). Jako spotřebitel máte ze zákona povinnost odevzdat akumulátory a baterie ve sběrném dvoře nebo v obchodě. Odevzdejte proto přístroj kompletně (včetně pevně zabudovaného akumulátoru) ve vybitém stavu do oficiálního sběrného dvora.

## Další pokyny k likvidaci

Odevzdejte vysloužilý elektrospotřebič v takovém stavu, aby bylo možné jej později použít znovu nebo recyklovat.

Vysloužilé elektrospotřebiče mohou obsahovat škodlivé látky. Při chybném zacházení s přístrojem nebo jeho poškození může při pozdější likvidaci přístroje dojít k poškození zdraví nebo znečištění vod a půdy.

## Technické údaje



### Ruční vysavač

Model	HV-B1401
Vstup	9,6 V    300 mA
Výkon	45 W
Stupeň krytí	IPX4
Hluk	77 dB(A)
Rozměry přístroje	(délka x šířka x hloubka) cca 418 x 97,5 x 105 mm

### Akumulátory

Akumulátor	7,4 V (2 x 3,7 V lithium-iontový akumulátor)
Kapacita	2000 mAh

### Sítový zdroj

Vstup	100-240 V~   50-60 Hz
Výstup	9,6 V    300 mA
Třída ochrany	II / 
Podmínky okolního prostředí	 určeno pouze do vnitřních prostor



## Záruka

Kaufland vám poskytuje záruku 3 let od data zakoupení.

Záruka se nevztahuje na poškození, které je způsobeno nedodržением návodu k obsluze, použitím v rozporu s určením, neodborným zacházením, svévolnými opravami nebo nedostačnou údržbou a ošetřováním.

## Cijenjeni kupci,

Čestitamo vam na kupnji novog uređaja. Odlučili ste se za proizvod s izvrsnim omjerom cijene i kvalitete koji će vam donijeti puno užitka.

Prije uporabe ovog uređaja upoznajte se sa svim napomenama o njegovoj uporabi i sigurnosti.

Upotrebljavajte uređaj samo kako je to opisano i samo u navedenim područjima primjene. Pri prosljeđivanju uređaja trećoj osobi predajte i svu dokumentaciju.

## Opseg isporuke (slika 1)

- Zidni držač (A), uključujući materijal za montažu (B)
- Jedinica motora (C)
- Filtar za prašinu (D)
- Držač filtra (E)
- Prihvatni spremnik (F)
- Nastavak za fuge (G)
- Nastavak za mokro usisavanje (H)
- Četka za namještaj s presvlakom (I)
- Priključni dio (J)
- Upute za uporabu

Provjerite da li su isporučeni svi dijelovi i ima li na uređaju oštećenja tijekom transporta.

Ne koristite oštećeni uređaj!

U slučaju štete obratite se poslovnici Kauflanda.

## Sigurnost



Prije prve uporabe uređaja pažljivo pročitajte upute za uporabu. Za sigurnu uporabu slijedite sve sigurnosne napomene navedene u nastavku.

## Namjenska uporaba

- Uređaj je namijenjen isključivo usisavanju hrapavih i glatkih podova odnosno površina.
- Uređaj nije zaštićen od prskanja vode i smije se upotrebljavati samo za usisavanje malih količina tekućine. Prihvatni spremnik zbog toga je označen oznakom MAX, koja se ne smije prekoračiti.
- Ne upotrebljavajte uređaj za usisavanje velikih količina vode ni kad je moguće prskanje vode.
- Uređajem nikad nemojte usisavati osobe ni životinje.
- Nemojte puniti ni upotrebljavati uređaj na otvorenom.
- Uređaj je namijenjen isključivo uporabi u privatnim domaćinstvima. On nije predviđen za komercijalnu uporabu.

- Upotrebljavajte uređaj samo u opisanom području primjene i s originalnom opremom. Svaka druga uporaba ili izmjena uređaja smatra se neodgovarajućom. Ne preuzimamo odgovornost za štete nastale neodgovarajućom uporabom ili pogrešnom uporabom.

## Sigurnost djece i osoba



### Upozorenje!

Postoji opasnost od gušenja djece pri igranju ambalažnim materijalom!

- Držite ambalažu izvan dohvata djece.

- Uređaj smiju upotrebljavati djeca od 8 ili više godina starosti i osobe sa smanjenim fizičkim, osjetilnim ili mentalnim sposobnostima ili nedostatkom iskustva i znanja ako su pod nadzorom druge osobe ili ako su u svrhu sigurne uporabe uređaja dobile odgovarajuću poduku te ako su shvatile moguće opasnosti.
- Djeca se ne smiju igrati uređajem.
- Djeca ne smiju obavljati čišćenje i korisničko održavanje bez nadzora.
- Čuvajte uređaj i njegov priključni kabel izvan dohvata djece mlađe od 8 godina.

## Opća sigurnost

- Ne smijete puniti ili upotrebljavati uređaj ako su priključni dio, priključni kabel ili uređaj oštećeni ili neispravni.
- Uređaj radi na mali zaštitni napon (SELV) u skladu s podacima na tipskoj pločici priključnog dijela. Upotrebljavajte uređaj samo s isporučenim priključnim dijelom.
- Ne upotrebljavajte priključni dio za punjenje drugih uređaja.
- Priključite uređaj samo na strujno napajanje koje ima napon i frekvenciju koji se podudaraju s podacima na tipskoj pločici priključnog dijela!
- Priključite uređaj samo na neoštećenu, propisno ugrađenu utičnicu sa zaštitnim uzemljenjem.
- Uređaj se smije upotrebljavati samo s isporučenim priborom.
- Prije zamjene pribora uvijek isključite uređaj.
- Uređaj prije čišćenja uvijek isključite iz strujne mreže.
- Nikada ne uranjajte uređaj, priključni dio ni priključni kabel s utikačem u vodu ni druge tekućine i ne čistite ih pod tekućom vodom.
- Osigurajte da tekućine ne mogu prodrijeti u jedinicu motora.

- Ne smijete čistiti uređaj parnim čistačem.
- Ne smijete prati uređaj u perilici za pranje posuđa.
- Pridržavajte se odlomka „Čišćenje i njega“.
- Ne upotrebljavajte uređaj bez filtra za prašinu, držača filtra i prihvatnog spremnika.
- Usisavajte tekućine samo kad je nastavak za mokro usisavanje priključen.
- Uređajem nikad ne usisavajte zapaljive i eksplozivne tvari ni kemijske i agresivne tekućine.
- Ne upotrebljavajte uređaj za sitnu prašinu poput tonera, gipsa, brašna ili pepela.
- Uređajem ne usisavajte šiljate ili oštre predmete poput krhotina stakla ili čavala.
- Uređajem ne usisavajte užarene ili goreće predmete poput cigareta ili vrućeg pepela.
- Ventilacijski otvori uređaja ne smiju se prekriti.
- Nikad ne odlažite utični priključni dio, priključni kabel ni uređaj na vruće površine ni u blizini izvora topline.
- Ne upotrebljavajte uređaj tijekom punjenja baterije. Prije uporabe ga uvijek isključite iz mrežnog priključka.
- Ovaj uređaj ne smije se puniti u blizini kada za kupanje, tuš-kada, umivaonika ili drugih spremnika koji sadržavaju vodu ili druge tekućine.
- Nakon svake uporabe izvucite priključni utikač iz utičnice.

## Prije prvog puštanja u rad

(slika **1** + **6** + **8**)

- Prije prve uporabe uklonite svu ambalažu s uređaja.
- Na sklopku za uključivanje/isključivanje pričvršćena je žuta gumena kapica za sigurnost prilikom prijevoza. Gumena kapica sprječava da se uređaj tijekom prijevoza sam uključi uslijed mogućih podrhtavanja. Skinite žutu gumenu kapicu na prednjoj strani sklopke za uključivanje/uključivanje (slika 6/1).
- Pritisnite tipku za zaključavanje (slika 8/1) i skinite prihvatni spremnik (F) s uređaja (slika 8/2).
- Lagano pritisnite filter za prašinu (D) i držač filtra (E) u prihvatni spremnik (F). Moguće je da se oni tijekom prijevoza olabave i zato ne sjedaju ispravno u prihvatni spremnik (F) (slika 1).
- Postavite prihvatni spremnik (F) na jedinicu motora (C) na način da ga odozdo postavite tako da otvor na prihvatnom spremniku (F) seže u izbočinu na jedinici motora (C) (slika 8/3).
- Zatim preklopite prihvatni spremnik (F) prema gore da se zvučno uglavi (slika 8/4).
- Provjerite je li prihvatni spremnik (F) učvršćen.
- Prije prve uporabe puniti baterije 4 – 5 sati. Vidi odlomak „Punjenje baterija“.

## Montaža zidnog držača

Da biste brzo imali svoj ručni usisivač pri ruci, možete montirati uključeni zidni držač te čuvati i puniti uređaj s nastavcima uz uštedu prostora.

### Montaža utikača za punjenje (slika 2)

- Priključni kabel priključnog dijela odozdo provucite kroz zidni držač (slika 2/1).
- Utikač za punjenje s utorom stavite u obje vodilice na zidnom držaču (slika 2/2).
- Zatim utikač za punjenje do kraja pomaknite prema naprijed.
- Okrenite utikač za punjenje za oko 90° na način da bude sigurno učvršćen (slika 2/3).
- Priključni kabel postavite na donju stranu zidnog držača kroz kabelske vodilice (slika 2/4).
- Izvucite priključni kabel iz zidnog držača kroz izlaz za kabel (slika 2/5).

### Postavljanje zidnog držača (slika 3)



#### Upozorenje!

Opasnost od strujnog udara uzrokovana bušenjem električnih vodova.

- Osigurajte da se u zidu ne nalaze električni vodovi ni vodovodne cijevi.
  - Po potrebi potražite savjet stručnjaka.
- 
- Odaberite prikladno mjesto za montažu zidnog držača:
    - Ručni usisivač mora se moći izvaditi iz zidnog držača bez poteškoća.
    - Neoštećena, propisno ugrađena utičnica sa zaštitnim kontaktom mora biti dostupna priključnom dijelu.
  - Držite zidni držač na zidu kao šablonu.

- Olovkom na zidu nacrtajte položaj izbušenih rupa za pričvršćivanje zidnog držača.
- Upotrebljavajte bušilicu promjera koji odgovara klinovima.
- Izbušite 2 rupe na položajima prethodno zacrtanim na zidu.
- Umetnite klinove u izbušene rupe.
- Zidni držač postavite na zid na način da je priključni kabel postavljen kroz izlaz za kabel. Kabel ne smije biti priklještjen!
- Pritegnite zidni držač s 2 vijka.
- Umetnite ručni usisivač u zidni držač na način da utikač za punjenje u zidnom držaču klizi u utičnicu za punjenje na uređaju.
- Nastavak možete staviti na bočne držače za pribor.

### Punjenje baterija (slika 4)

#### Pozor!

Punite uređaj isključivo isporučenim priključnim dijelom.

Uređaj pokreću 2 punjive litij-ionske baterije. Prije prve uporabe uređaja baterije je potrebno u potpunosti napuniti.

- Osigurajte da uređaj bude isključen.
- Pri uporabi zidnog držača (slika 4/a):
  - Umetnite ručni usisivač u zidni držač na način da utikač za punjenje u zidnom držaču klizi u utičnicu za punjenje na uređaju (vidi odlomak „Montaža zidnog držača“).
- Bez uporabe zidnog držača (slika 4/b):
  - Utikač za punjenje utaknite izravno u utičnicu za punjenje na stražnjoj strani uređaja.
- Zatim utaknite priključni dio u neoštećenu, propisno ugrađenu utičnicu sa zaštitnim kontaktom.
  - Indikator rada treperi crveno i pokazuje da se baterije pune.



- Uređaj nije moguće uključiti dok je putem priključnog dijela povezan sa strujnom mrežom.
- Nakon maksimalnog vremena punjenja od oko 6,5 sati baterije su potpuno pune. Indikator rada prestaje treperiti i gasi se.
- Kad se baterije napune, izvucite priključni dio iz mrežne utičnice.

### Napomene o baterijama

- Kad se baterije napune dovoljno za usisavanje, indikator rada prestaje treperiti i gasi se.
- Uvijek izvucite priključni dio iz mrežne utičnice kad se baterije napune.
- Nemojte ostavljati uređaj trajno priključen na priključni dio da bi se izbjegla moguća oštećenja baterije.
- Ponovno napunite baterije tek kad snaga usisavanja postaje osjetno slabija.
- U slučaju duboko ispražnjenih baterija indikator rada više puta zatreperi crveno i uređaj se gasi. U tom slučaju napunite baterije.
- Ako ne upotrebljavate uređaj dulje vrijeme, svaka 2 mjeseca iznova potpuno napunite baterije.
- Baterije u ovom uređaju fiksno su ugrađene i nije ih moguće zamijeniti.

## Usisavanje

### Postavljanje nastavaka (slika 5)

Za fuge ili za usisavanje tekućina predviđeni su nastavak za fuge (G) odnosno nastavak za mokro usisavanje (H).

Za usisavanje presvlakla prikladna je četka za namještaj s presvlakom (I).

Ravne površine moguće je posebno dobro usisati bez nastavka.

- Uvjerite se da je uređaj ugašen.
- Postavite željeni nastavak u prednji otvor na prihvatnom spremniku i pritisnite ga.

- Za skidanje nastavka, povucite ga od prihvatnog spremnika.

### Uključivanje i isključivanje uređaja (slika 6)

#### Napomena:

Uređaj nije moguće uključiti dok je putem priključnog dijela povezan sa strujnom mrežom.

- Po potrebi skinite žutu gumenu kapicu (sigurnost prilikom prijevoza) na prednjoj strani sklopke za uključivanje/isključivanje (1).
- Gurnite sklopku za uključivanje/isključivanje prema naprijed u smjeru oznake ON (2).
  - Uređaj počinje usisavati.
  - Indikator rada svijetli plavo.
- Za isključivanje uređaja gurnite sklopku za uključivanje/isključivanje natrag u smjeru oznake OFF.

### Usisavanje tekućina (slika 7)

#### Pozor!

Prilikom usisavanja tekućina pazite da

- usisavate samo male količine tekućina i da nije moguće prskanje vode
- ne usisate više tekućine od oznake MAX na prihvatnom spremniku
- uređaj uvijek držite pod kutom od oko 45°, s otvorom za usisavanje prema dolje
- ne tresete ili naginjete uređaj.

U protivnom bi tekućina mogla dospjeti u jedinicu motora i oštetiti ju.

- Za usisavanje tekućina nastavak za mokro usisavanje (H) do kraja gurnite u otvor na prihvatnom spremniku.
- Uređaj tijekom usisavanja držite pod kutom od oko 45°, s otvorom za usisavanje prema dolje.
- Najveća količina tekućine koja se smije usisati je do oznake MAX na prihvatnom spremniku.

- Nakon što završite s usisavanjem, ispraznite prihvatni spremnik iznad slivnika.
- Pazite da tekućina ne može prodrijeti u jedinicu motora.

## Čišćenje i njega



### Upozorenje!

Opasnost od strujnog udara zbog vlage!

Uređaj, priključni dio i priključni kabel

- nemojte uranjati u vodu
- nemojte držati pod tekućom vodom
- nemojte čistiti u perilici za posuđe.



### Upozorenje!

Prije čišćenja uvijek isključite uređaj i odspojite ga sa strujne mreže.

### Pozor!

Ne upotrebljavajte abrazivne spužve ili abrazivna sredstva za čišćenje kako ne biste oštetili površine uređaja i dijelove pribora.

## Pražnjenje i čišćenje prihvatnog spremnika, držača filtra i filtra za prašinu (slika 1 + 8)

Da biste postigli najbolje rezultate pri usisavanju, ispraznite prihvatni spremnik (F) i očistite držač filtra (E) i filter za prašinu (D) nakon svake uporabe.

- Pritisnite tipku za zaključavanje (slika 8/1) i skinite prihvatni spremnik (F) s uređaja (slika 8/2).
- Izvadite filter za prašinu (D) i držač filtra (E) iz prihvatnog spremnika (F) (slika 1).

- Ispraznite prihvatni spremnik (F) u koš za smeće ili, ako ste usisavali tekućine, iznad slivnika.
- Istresite filter za prašinu (D).
- Filter za prašinu (D) možete po potrebi i isprati u hladnoj vodi.
- Neka se filter za prašinu (D) potpuno osuši prije ponovnog umetanja u držač filtra (E). Nemojte ga sušiti vrućim zrakom.
- Prihvatni spremnik (F) i držač filtra (E) čistite iznutra i izvana navlaženom krpom.
- Pustite da se svi dijelovi potpuno osuše.
- Do kraja ugurajte držač filtra (E) u prihvatni spremnik (F) (slika 1).
- Umetnite filter za prašinu (D) u držač filtra (E) i lagano ga pritisnite.
- Postavite prihvatni spremnik (F) na jedinicu motora (C) na način da ga odozdo postavite tako da udubljenje na prihvatnom spremniku (F) seže u izbočinu na jedinici motora (C) (slika 8/3).
- Zatim preklopote prihvatni spremnik (F) prema gore da se čujno uglavi (slika 8/4).
- Provjerite je li prihvatni spremnik (F) učvršćen.

## Čišćenje jedinice motora

- Čistite vanjsku stranu jedinice motora samo blago navlaženom krpom i nakon toga ju pažljivo obrišite.
- S vremena na vrijeme očistite ispušnu rešetku na stražnjoj strani jedinice motora, primjerice mokrom četkom.

## Čišćenje nastavaka

- Čistite nastavke navlaženom krpom i nakon toga ih pažljivo obrišite.

## Čuvanje

- Čuvajte uređaj i pribor na čistom, suhom mjestu bez prašine.
- Ako upotrebljavate uključeni zidni držač, možete čuvati svoj ručni usisivač s nastavcima uz uštedu prostora. Stavite uređaj i nastavke na za to predviđene priključke na zidnom držaču.

## Zbrinjavanje

### Zbrinjavanje pakiranja

Pakiranje proizvoda sastoji se od materijala koji se može reciklirati. Zbrinite materijale za pakiranje u skladu s oznakom na javnim sabirnim mjestima ili u skladu s lokalnim propisima.

### Zbrinjavanje starog uređaja

 Ako više ne želite upotrebljavati električni uređaj, besplatno ga odložite na javnom sabirnom mjestu za stare električne uređaje. Električni se uređaji nikako ne smiju odlagati u kante za preostali, obični otpad (vidi simbol).

### Nemojte zbrinjavati električne uređaje s kućnim otpadom.

Prema europskoj Direktivi 2012/19/EU o otpadnoj električnoj i elektroničkoj opremi i provedbi u nacionalnom pravu rabljeni električni uređaji moraju se prikupljati odvojeno i dostaviti ekološki prikladnom reciklažnom mjestu.

Recikliranje kao alternativa zahtjevu za vraćanjem:

Vlasnik električnog uređaja u slučaju predaje vlasništva, kao alternativa vraćanju, ima obvezu sudjelovanja u primjerenoj preradi. Za to se stari uređaj može predati sakupljaču koji provodi odstranjivanje u smislu nacionalnog zakona o kružnom gospodarstvu i otpadu.

To se ne odnosi na pribor i pomagala bez električnih komponenta priložene starim uređajima.

### Zbrinjavanje baterije



Akumulatori i baterije ne smiju se zbrinjavati u preostali otpad (vidi simbol).

Kao potrošač zakonom ste obvezni predati akumulatore i baterije na javno skupljalište otpada ili u trgovinu. Zbog toga predajte električni uređaj čitav (s fiksno ugrađenom baterijom) i isključivo u ispražnjenom stanju službenom sabirnom mjestu.

### Druge napomene o zbrinjavanju

Odložite električni uređaj tako da to ne utječe na njegovu kasniju ponovnu uporabu ili reciklažu.

Električni uređaji mogu sadržavati štetne tvari. Neodgovarajuća uporaba ili oštećenje uređaja u slučaju kasnije reciklaže uređaja mogu izazvati oštećenje zdravlja ili onečišćenje voda i tla.

## Tehnički podaci



### Ručni usisivač

Model	HV-B1401
Ulaz	9,6 V    300 mA
Snaga	45 W
Vrsta zaštite	IPX4
Buka	77 dB(A)
Dimenzije uređaja	(duljina x širina x dubina) oko 418 x 97,5 x 105 mm

### Baterije

Baterija	7,4 V (2 x 3,7 V litij-ionska baterija)
Kapacitet	2000 mAh

### Priključni dio

Ulaz	100-240 V~   50-60 Hz
Izlaz	9,6 V    300 mA
Razred zaštite	II / 
Uvjet u okruženju	 dopušteno samo za unutarnje prostore



## Jamstvo

Kaufland daje jamstvo od 3 godine od datuma kupnje.

Jamstvo ne obuhvaća oštećenja koja nastanu zbog nepridržavanja uputa za uporabu, zlo-uporabe, nestručne uporabe, popravaka od strane korisnika ili nedostatnog održavanja i nedostatne njege.

## Szanowni Klienci!

Gratulujemy zakupu nowego urządzenia. Zdecydowali się Państwo na zakup produktu o doskonałym stosunku ceny do jakości, który sprawi Państwu wiele radości.

Przed rozpoczęciem użytkowania urządzenia należy zapoznać się ze wszystkimi wskazówkami dotyczącymi obsługi oraz bezpieczeństwa. Urządzenie należy użytkować wyłącznie w opisany sposób oraz wyłącznie w podanym zakresie zastosowań. W przypadku przekazania urządzenia osobom trzecim należy przekazać także całą dokumentację.

## Zawartość opakowania (rys. 1)

- Uchwyt ścienny (A), w tym elementy do montażu (B)
- Zespół silnika (C)
- Filtr przeciwpyłowy (D)
- Uchwyt filtra (E)
- Pojemnik zbiorczy (F)
- Dysza do fug (G)
- Dysza do czyszczenia na mokro (H)
- Szczotka do tapicerki (I)
- Zasilacz sieciowy (J)
- Instrukcja obsługi

Należy sprawdzić, czy wszystkie części zostały dostarczone oraz skontrolować urządzenie pod kątem uszkodzeń transportowych.

Nie używać uszkodzonego urządzenia!

W przypadku stwierdzenia szkód należy zwrócić się do filii Kaufland.

## Bezpieczeństwo



Przed pierwszym użyciem urządzenia należy dokładnie przeczytać instrukcję obsługi.

Aby zapewnić sobie bezpieczeństwo użytkowania, należy przestrzegać wszystkich poniższych wskazówek dotyczących bezpieczeństwa.

### Zastosowanie zgodnie z przeznaczeniem

- Urządzenie przeznaczone jest wyłącznie do odkurzania szorstkich i gładkich podłóg lub powierzchni.
- Urządzenie nie jest zabezpieczone przed przyskającą wodą i może być używane wyłącznie do zasysania niewielkich ilości cieczy. Z tego powodu pojemnik zbiorczy jest oznaczony znakiem MAX, którego nie wolno przekraczać.
- Nie używać urządzenia do zasysania dużych ilości cieczy i w sytuacjach, w których wystawione jest na działanie przyskającej wody.
- Nigdy nie stosować urządzenia na ludziach i zwierzętach.
- Nie wolno ładować ani korzystać z urządzenia na zewnątrz.

- Urządzenie przeznaczone jest do użycia w prywatnych gospodarstwach domowych. Nie jest przeznaczone do użytku komercyjnego.
- Należy wykorzystywać urządzenie wyłącznie w określonym zakresie zastosowań i tylko z oryginalnym wyposażeniem. Każde inne zastosowanie lub zmiana w urządzeniu uważane jest za niezgodne z przeznaczeniem. Nie ponosimy odpowiedzialności za szkody wynikające z zastosowania niezgodnego z przeznaczeniem lub nieprawidłowej obsługi.

## Bezpieczeństwo dzieci i osób dorosłych



### Ostrzeżenie!

Niebezpieczeństwo uduszenia się dzieci w przypadku zabawy materiałami opakowaniowymi!

- Należy koniecznie trzymać materiały opakowaniowe poza zasięgiem dzieci.

- 
- Urządzenie to może być używane przez dzieci od 8 roku życia oraz osoby o ograniczonych zdolnościach fizycznych, sensorycznych czy mentalnych lub takie, którym brakuje wiedzy oraz/lub doświadczenia, tylko pod warunkiem, że będą nadzorowane lub zostały pouczone w zakresie bezpiecznego użytkowania urządzenia oraz zrozumiały wynikające z tego niebezpieczeństwa.
  - Nie dopuszczać, by dzieci bawiły się urządzeniem.
  - Czyszczenie i konserwacja urządzenia nie mogą być przeprowadzane przez dzieci bez nadzoru.
  - Dzieci w wieku poniżej 8 lat nie powinny mieć dostępu do urządzenia oraz przewodu podłączeniowego.

## Ogólne zasady bezpieczeństwa

- Nie ładować urządzenia ani nie używać go, gdy zasilacz, kabel przyłączeniowy lub obudowa są uszkodzone lub wadliwe.
- Urządzenie należy eksploatować w obwodach bardzo niskiego napięcia ochronnego (SELV), zgodnie z danymi na tabliczce znamionowej zasilacza. Urządzenia należy używać tylko z dostarczonym zasilaczem.
- Nie używać zasilacza sieciowego do ładowania innych urządzeń.

- Należy podłączyć urządzenie wyłącznie do zasilania, którego napięcie i częstotliwość są zgodne z danymi na tabliczce znamionowej zasilacza!
- Urządzenie należy podłączyć wyłącznie do nieuszkodzonego, prawidłowo zamontowanego gniazdka wtykowego ze stykiem ochronnym.
- Urządzenie może być używane tylko wraz z załączonymi akcesoriami.
- Należy zawsze wyłączyć urządzenie przed zmianą akcesoriów.
- Przed czyszczeniem należy zawsze odłączyć urządzenie od sieci.
- Nigdy nie zanurzać urządzenia, zasilacza ani kabla przyłączeniowego z wtyczką w wodzie lub innych cieczach oraz nie czyścić ich pod bieżącą wodą.
- Należy upewnić się, że do zespołu silnika nie dostały się żadne płyny.
- Nie wolno czyścić urządzenia myjką parową.
- Nie wolno myć urządzenia w zmywarce.
- Należy stosować się do wskazówek zawartych w rozdziale „Czyszczenie i pielęgnacja”.
- Nie wolno korzystać z urządzenia bez filtra przeciwpyłowego, uchwytu filtra oraz pojemnika zbiorczego.
- Ciecze można zasysać tylko wtedy, gdy założona jest dysza do czyszczenia na mokro.
- Nigdy nie używać urządzenia do zasysania łatwopalnych i wybuchowych substancji ani chemicznych i agresywnych cieczy.
- Nie używać urządzenia do drobnego pyłu, takiego jak toner, gips, mąka lub popiół.
- Nie zasysać żadnych spiczastych ani ostrych przedmiotów, np. odłamków szkła lub gwoździ.
- Nie używać urządzenia do zasysania żarzących się lub płonących przedmiotów, takich jak papierosy lub gorący popiół.
- Szczeliny wentylacyjne w urządzeniu nie mogą być zasłonięte.
- Nigdy nie umieszczać wtyczki zasilacza, kabla podłączeniowego oraz urządzenia na gorących powierzchniach lub w pobliżu źródeł ciepła.
- Nie wolno korzystać z urządzenia podczas ładowania akumulatora. Przed użyciem urządzenia odłączyć je zawsze od zasilania sieciowego.
- Nie ładować niniejszego urządzenia w pobliżu wanien, pryszniców, umywalk lub innych zbiorników, w których znajduje się woda lub inna ciecz.
- Po każdym użyciu należy wyciągać wtyczkę sieciową z gniazdka.

## Przed pierwszym uruchomieniem (rys. 1 + 6 + 8)

- Przed pierwszym użyciem należy usunąć z urządzenia wszystkie materiały opakowaniowe.
- Do włącznika/wyłącznika przymocowana jest żółta gumowa nasadka jako zabezpieczenie podczas transportu. Gumowa nasadka zapobiega samoistnemu włączeniu się urządzenia podczas transportu na skutek możliwych wstrząsów. Zdjąć żółtą gumową nasadkę z przedniej strony włącznika/wyłącznika (rys. 6/1).
- Nacisnąć przycisk blokujący (rys. 8/1) i wyjąć pojemnik zbiorczy (F) z urządzenia (rys. 8/2).
- Wcisnąć delikatnie filtr przeciwpyłowy (D) i uchwyt filtra (E) w pojemnik zbiorczy (F). Mogły się one poluzować podczas transportu i dlatego mogą nie być prawidłowo osadzone w pojemniku zbiorczym (F) (rys. 1).
- Umieścić pojemnik zbiorczy (F) na zespole silnika (C), umieszczając go na dole tak, aby szczelina na pojemniku zbiorczym (F) zaczęła się na nosku na zespole silnika (C) (rys. 8/3).
- Następnie złożyć pojemnik zbiorczy (F) do góry, aż zaskoczy na swoim miejscu (rys. 8/4), wydając przy tym charakterystyczny dźwięk.
- Upewnić się, że pojemnik zbiorczy (F) jest dobrze osadzony.
- Przed pierwszym użyciem należy ładować akumulatory przez 4-5 godzin. Patrz rozdział „Ładowanie akumulatorów”.

## Montaż uchwytu ściennego

Aby mieć odkurzacz ręczny w zasięgu ręki, można zamontować dostarczony uchwyt ścienny oraz przechowywać i ładować urządzenie

wraz z dyszami, oszczędzając przy tym miejsce.

## Montaż wtyczki do ładowania (rys. 2)

- Poprowadzić kabel podłączeniowy zasilacza od dołu przez uchwyt ścienny (rys. 2/1).
- Włożyć wtyczkę do ładowania wpustem w dwie prowadnice uchwytu ściennego (rys. 2/2).
- Przesunąć wtyczkę do ładowania do przodu tak daleko, jak to możliwe.
- Obrócić wtyczkę do ładowania o ok. 90° tak, aby była pewnie zamocowana (rys. 2/3).
- Przeprowadzić kabel podłączeniowy przez prowadnice do kabla na spodzie uchwytu ściennego (rys. 2/4).
- Poprowadzić kabel podłączeniowy przez wylot kabla z uchwytu ściennego (rys. 2/5).

## Przymocowanie uchwytu ściennego (rys. 3)



### Ostrzeżenie!

Ryzyko porażenia prądem w wyniku przewiercenia przewodów elektrycznych.

- Upewnić się, że w ścianie nie znajdują się żadne przewody elektryczne ani rury wodociągowe.
  - W razie potrzeby należy skonsultować się ze specjalistą.
- 
- Wybrać odpowiednie miejsce montażu dla uchwytu ściennego:
    - Odkurzacz ręczny musi dać się bez problemu wyciągnąć z uchwytu ściennego.
    - Dla zasilacza sieciowego musi być dostępne nieuszkodzone, prawidłowo zamontowane gniazdo wtykowe ze stykiem ochronnym.



- Przytrzymać uchwyt ścienny przy ścianie jako szablon.
- Za pomocą ołówka zaznaczyć na ścianie położenie otworów do wywiercenia, wyznaczając je przez otwory montażowe na uchwycie ściennym.
- Użyć wiertła o średnicy odpowiadającej kołkom.
- Wywiercić 2 otwory w ścianie w uprzednio zaznaczonym miejscu.
- Włożyć kołki w wywiercone otwory.
- Umieścić uchwyt ścienny na ścianie tak, aby kabel podłączeniowy był poprowadzony przez wyjście kabla. Kabel nie może być zacisnięty!
- Przykręcić uchwyt ścienny za pomocą 2 śrub.
- Włożyć odkurzacz ręczny do uchwytu ściennego tak, aby wtyczka do ładowania w uchwycie ściennym wsunęła się w gniazdo ładowania w urządzeniu.
- Dysze można przymocować do bocznego uchwytu na akcesoria.

## Ładowanie akumulatorów (rys. 4)

### Uwaga!

Ładować urządzenie wyłącznie za pomocą dołączonego zasilacza.

Urządzenie jest zasilane przez 2 akumulatory litowo-jonowe wielokrotnego ładowania. Przed pierwszym użyciem urządzenia należy całkowicie naładować akumulatory.

- Upewnić się, że urządzenie jest wyłączone.
- Podczas korzystania z uchwytu ściennego (rys. 4/a):  
Włożyć odkurzacz ręczny do uchwytu ściennego tak, aby wtyczka do ładowania w uchwycie ściennym wsunęła się w gniazdo ładowania w urządzeniu (patrz rozdział „Montaż uchwytu ściennego”).

- Bez korzystania z uchwytu ściennego (rys. 4/b):  
Włożyć wtyczkę ładowania bezpośrednio do gniazda ładowania z tyłu urządzenia.
- Następnie podłączyć zasilacz sieciowy do nieuszkodzonego, prawidłowo zamontowanego gniazda wtykowego ze stykiem ochronnym.
  - Wskaźnik pracy miga na czerwono, sygnalizując ładowanie się akumulatorów.
  - Urządzenie nie da się wyłączyć, dopóki jest podłączone do sieci elektrycznej za pośrednictwem zasilacza.
  - Po maksymalnym czasie ładowania wynoszącym ok. 6,5 godzin akumulatory są całkowicie naładowane. Wskaźnik pracy przestaje migać i gaśnie.
- Po naładowaniu akumulatorów wyciągnąć zasilacz z gniazda sieciowego.

### Wskazówki dotyczące akumulatorów

- Jeśli poziom naładowania akumulatora jest wystarczający do odkurzania, wskaźnik pracy przestaje migać i gaśnie.
- Po naładowaniu akumulatorów zawsze wyciągnąć zasilacz z gniazda sieciowego.
- Nie pozostawiać urządzenia podłączonego na stałe do zasilacza, aby uniknąć ewentualnego uszkodzenia akumulatorów.
- Akumulatory należy ponownie naładować tylko wtedy, gdy siła ssania staje się zauważalnie słabsza.
- Gdy akumulatory są bardzo rozładowane, wskaźnik pracy miga kilka razy na czerwono, a urządzenie wyłącza się. W takim przypadku należy naładować akumulatory.
- Jeśli urządzenie nie jest używane przez dłuższy czas, należy co 2 miesiące ponownie naładować akumulatory do końca.
- Akumulatory w tym urządzeniu są zainstalowane na stałe i nie można ich wymienić.

## Odkurzenie

### Zakładanie dysz (rys. 5)

Do fug lub zasysania cieczy przewidziane są dysze do fug (G) lub dysze do czyszczenia na mokro (H).

Do odkurzenia tapicerki nadaje się szczotka do tapicerki (I).

Płaskie powierzchnie można odkurzać szczególnie łatwo bez użycia dysz.

- Upewnić się, że urządzenie jest wyłączone.
- Włożyć żądaną dyszę do otworu w pojemniku zbiorczym z przodu i mocno ją docisnąć.
- Aby wyjąć dyszę, należy wyciągnąć ją z pojemnika zbiorczego.

### Włączenie i wyłączenie urządzenia

#### (rys. 6)

#### Wskazówka:

Urządzenie nie da się włączyć, dopóki jest podłączone do sieci elektrycznej za pośrednictwem zasilacza.

- W razie potrzeby zdjąć żółtą gumową nasadkę (blokada podczas transportu) z przedniej strony włącznika/wyłącznika (1).
- Przesunąć do przodu przełącznik WŁ./WYŁ. w kierunku ON (2).
  - Urządzenie rozpoczyna proces ssania.
  - Wskaźnik pracy świeci się na niebiesko.
- Aby wyłączyć urządzenie, przesunąć przełącznik WŁ./WYŁ. z powrotem w kierunku OFF.

## Zasysanie cieczy (rys. 7)

### Uwaga!

Podczas zasysania cieczy należy upewnić się, że

- zasysana jest tylko niewielka ilość cieczy i tylko wtedy, gdy nie dochodzi przy tym do jej rozpryskiwania;
- zasysana jest ilość cieczy nie przekraczająca oznaczenia MAX na pojemniku zbiorczym;
- urządzenie jest zawsze trzymane pod kątem ok. 45° otworem zasysającym skierowanym do dołu;
- urządzenie nie jest potrząsane ani przechylane.

W przeciwnym razie płyn może dostać się do zespołu silnika i go uszkodzić.

- Do zasysania cieczy należy włożyć dyszę do czyszczenia na mokro (H) do oporu w otwór w pojemniku zbiorczym.
- Podczas zasysania trzymać urządzenie zawsze pod kątem ok. 45° otworem zasysającym skierowanym do dołu;
- Zasysać maksymalnie taką ilość płynu, która nie przekracza oznaczenia MAX na pojemniku zbiorczym.
- Po zakończeniu zasysania należy opróżnić pojemnik zbiorczy nad zlewem.
- Należy upewnić się, że do zespołu silnika nie dostała się żadna ciecz.

## Czyszczenie i pielęgnacja



### Ostrzeżenie!

Niebezpieczeństwo porażenia prądem ze względu na wilgoć!

Urządzenia, zasilacza i kabla przyłączeniowego nie wolno:

- zanurzać w wodzie;
- trzymać pod bieżącą wodą;
- myć w zmywarce.



### Ostrzeżenie!

Przed czyszczeniem urządzenia należy zawsze wyłączyć je i odłączyć od zasilania sieciowego.

### Uwaga!

Nie wolno stosować ostrych gąbek ani środków czyszczących przeznaczonych do szorowania, aby nie uszkodzić powierzchni urządzenia i elementów wyposażenia.

## Opróżnianie i czyszczenie pojemnika zbiorczego, uchwytu filtra i filtra przeciwpyłowego (rys. 1 + 8)

Aby uzyskać najlepsze rezultaty odkurzenia, opróżniać pojemnik zbiorczy (F) i czyścić uchwyt filtra (E) i filtr przeciwpyłowy (D) po każdym użyciu.

- Nacisnąć przycisk blokujący (rys. 8/1) i wyjąć pojemnik zbiorczy (F) z urządzenia (rys. 8/2).
- Zdjąć filtr przeciwpyłowy (D) i uchwyt filtra (E) z pojemnika zbiorczego (F) (rys. 1).
- Zawartość pojemnika zbiorczego należy wyrzucić do kosza na śmieci lub, w przypadku zasysania cieczy, wylać do zlewu.
- Wytrześć filtr przeciwpyłowy (D).

- W razie potrzeby można również przepłukać filtr przeciwpyłowy (D) w zimnej wodzie.
- Przed ponownym włożeniem filtra przeciwpyłowego (D) do uchwytu filtra (E) poczekać, aż całkowicie wyschnie. Nie suszyć go gorącym powietrzem.
- Pojemnik zbiorczy (F) i uchwyt filtra (E) należy oczyścić wewnątrz i na zewnątrz zwilżoną ściereczką.
- Zostawić wszystkie części do całkowitego wyschnięcia.
- Wsunąć uchwyt filtra (E) do pojemnika zbiorczego (F) do oporu (rys. 1).
- Włożyć filtr przeciwpyłowy (D) do uchwytu filtra (E) i delikatnie go docisnąć.
- Umieścić pojemnik zbiorczy (F) na zespole silnika (C), umieszczając go na dole tak, aby szczelina na pojemniku zbiorczym (F) zaczęła się na nosku na zespole silnika (C) (rys. 8/3).
- Następnie złożyć pojemnik zbierający (F) do góry, aż zaskoczy na swoim miejscu (rys. 8/4), wydając przy tym charakterystyczny dźwięk.
- Upewnić się, że pojemnik zbiorczy (F) jest dobrze osadzony.

## Czyszczenie zespołu silnika

- Zewnętrzzną stronę zespołu silnika czyścić przy użyciu lekko wilgotnej ściereczki, a następnie starannie osuszyć.
- Od czasu do czasu czyścić kratkę wydechu znajdującą się z tyłu zespołu silnika, np. miękką szczotką.

## Czyszczenie dysz

- Dysze czyścić przy użyciu wilgotnej ściereczki, a następnie starannie je osuszyć.

## Przechowywanie

- Przechowywać urządzenie i elementy wyposażenia w czystym, suchym i wolnym od kurzu miejscu.
- Korzystając z dostarczonego uchwytu ściennego, można przechowywać odkurzacz ręczny wraz z dyszami, oszczędzając przy tym miejsce. Umieścić urządzenie i dysze w przeznaczonych do tego mocowaniach na uchwycie ściennym.

## Utylizacja

### Utylizacja opakowania

Opakowanie produktu wykonane jest z materiałów podlegających recyklingowi. Materiały opakowaniowe należy utylizować zgodnie z ich oznakowaniem w publicznych punktach odbioru odpadów lub zgodnie z wytycznymi obowiązującymi w danym kraju.

### Utylizacja zużytego sprzętu

 Jeśli nie chcą już Państwo używać swojego urządzenia elektrycznego, należy bezpłatnie przekazać je do punktu odbioru zużytego sprzętu elektrycznego. W żadnym wypadku nie wolno wyrzucać zużytych urządzeń elektrycznych do pojemników na odpady nienadające się do ponownego przetworzenia (patrz symbol).

### Nie wyrzucać urządzeń elektrycznych do domowych odpadów.

Zgodnie z europejską dyrektywą 2012/19/UE w sprawie zużytego sprzętu elektrycznego i elektronicznego oraz jej implementacją do prawa krajowego zużyty sprzęt elektryczny należy zbierać osobno i przekazać do recyklingu przyjaznego dla środowiska.

Recykling jako alternatywa wobec obowiązku zwrotu urządzenia:

Właściciel urządzenia elektrycznego alternatywnie do jego zwrotu, jest zobowiązany do współudziału w zakresie właściwego recyklingu urządzenia, tym samym zrzekając się prawa własności do niego. W tym celu stare urządzenie może być dostarczone do punktu zbiórki, który przeprowadza utylizację zgodnie z ustawą o odpadach i gospodarce odpadami.

Nie dotyczy to niezawierających elementów elektrycznych akcesoriów i urządzeń pomocniczych dołączonych do zużytych urządzeń.

### Utylizacja akumulatora

 Akumulatorów i baterii nie wolno wyrzucać wraz z normalnymi odpadami z gospodarstwa domowego (patrz symbol). Użytkownik jest ustawowo zobowiązany do oddawania akumulatorów i baterii do publicznych punktów zbiórki lub do punktów sprzedaży. Dlatego do oficjalnego punktu zbiórki odpadów należy oddać kompletne urządzenie elektryczne (z wbudowanym akumulatorem) i tylko wtedy, gdy jest rozładowane.

### Pozostałe wskazówki dotyczące utylizacji

Należy oddać urządzenie w takim stanie, aby możliwe było jego późniejsze ponowne wykorzystanie lub przetworzenie.

Urządzenia elektryczne mogą zawierać szkodliwe substancje. Nieprawidłowe obchodzenie się lub uszkodzenie urządzenia mogą stwarzać zagrożenia dla zdrowia lub powodować zanieczyszczenie wody lub gleby podczas późniejszego użytkowania.

## Dane techniczne



### Odkurzacz ręczny

Model	HV-B1401
Napięcie na wejściu	9,6 V    300 mA
Moc	45 W
Stopień ochrony	IPX4
Poziom hałasu	77 dB(A)
Wymiary urządzenia	(długość x szerokość x głębokość) ok. 418 x 97,5 x 105 mm

### Akumulatory

Akumulator	7,4 V (2 x 3,7 V akumulator litowo-jonowy)
Pojemność	2000 mAh

### Zasilacz

Napięcie na wejściu	100-240 V~   50-60 Hz
Napięcie na wyjściu	9,6 V    300 mA
Klasa ochronności	II / 
Warunki środowiskowe	 urządzenie dopuszczone do stosowania tylko wewnątrz pomieszczeń



## Gwarancja

Kaufland udziela Państwu gwarancji na 3 lata od daty zakupu.

Gwarancja nie obejmuje szkód związanych z nieprzestrzeganiem instrukcji obsługi, użytkowaniem niezgodnym z przeznaczeniem, nieprawidłowym obchodzeniem się z urządzeniem, naprawami przeprowadzanymi na własną rękę lub niewystarczającą konserwacją i pielęgnacją.

## Stimate client,

Vă felicităm pentru cumpărarea noului dvs. aparat. Ați decis să alegeți un produs cu un raport calitate-preț excelent care vă va aduce multe satisfacții.

Înainte de utilizarea aparatului familiarizați-vă cu toate instrucțiunile privind operarea și siguranța.

Utilizați aparatul numai în modul descris și numai în scopurile menționate. În cazul transmiterii aparatului unei alte persoane, predați-i, de asemenea, toate documentele aferente acestuia.

## Siguranța



Citiți cu atenție instrucțiunile de folosire înainte de a utiliza aparatul pentru prima dată.

În vederea unei utilizări sigure respectați toate instrucțiunile privind siguranță prezentate în continuare.

## Utilizarea conform destinației

- Aparatul este conceput exclusiv pentru aspirarea pardoselilor, respectiv a suprafețelor rugoase și netede.
- Aparatul nu este protejat împotriva stropilor de apă și este permisă utilizarea acestuia pentru aspirarea de cantități reduse de apă. În acest scop, recipientul de colectare este prevăzut cu marcajul MAX, nefiind permisă depășirea acestuia.
- Nu utilizați aparatul pentru aspirarea de cantități ridicate de lichide și nu în situația în care este estimată apariția de stropi de apă.
- Nu aspirați persoane sau animale cu aparatul.

## Pachetul de livrare ( imaginea 1 )

- Suport pentru perete (A), inclusiv material de montaj (B)
- Unitate motor (C)
- Filtru de praf (D)
- Suport pentru filtru (E)
- Recipient de colectare (F)
- Duză pentru rosturi (G)
- Duză pentru lichide (H)
- Perie pentru perne (I)
- Adaptor de rețea (J)
- Instrucțiuni de folosire

Verificați existența tuturor componentelor și aparatul cu privire la deteriorări survenite în timpul transportului.

Nu puneți în funcțiune aparatul dacă acesta este deteriorat!

În cazul defectării contactați un magazin Kaufland.

- Nu încărcați și nu utilizați aparatul în aer liber.
- Aparatul este destinat exclusiv pentru uz casnic. Aparatul nu este prevăzut pentru utilizarea în scopuri profesionale.
- Folosiți aparatul numai pentru domeniul de utilizare descris și cu accesoriile originale. Orice altă utilizare sau modificare a aparatului sunt considerate ca fiind neconforme. Producătorul nu răspunde pentru daunele produse ca urmare a utilizării necorespunzătoare sau operării eronate.

## Siguranța copiilor și a persoanelor



### Avertizare!

Pericol de asfixiere pentru copii la joaca cu materialul de ambalare!

- Păstrați materialul de ambalare departe de accesul copiilor.

- Acest aparat poate fi utilizat de copiii de peste 8 ani, precum și de persoane cu abilități fizice, senzoriale sau mentale reduse sau fără experiență și cunoștințe necesare, dacă sunt supravegheate sau dacă au fost instruite cu privire la utilizarea în siguranță a aparatului și au înțeles pericolele cu privire la acesta.
- Nu permiteți copiilor să se joace cu aparatul.
- Curățarea și acțiunile de întreținere destinate utilizatorului nu se vor efectua de către copii fără ca aceștia să fie supravegheați.
- Mențineți aparatul și cablul de conexiune departe de accesul copiilor cu vârsta sub 8 ani.

## Aspecte generale privind siguranța

- Aparatul nu se va încărca sau nu se va utiliza atunci când adaptorul de rețea, cablul de conexiune sau aparatul sunt deteriorate ori defecte.
- Aparatul este operat cu tensiune mică de protecție (SELV), conform indicațiilor de pe plăcuța de fabricație a adaptorului de rețea. Utilizați aparatul numai cu adaptorul de rețea inclus în pachetul de livrare.
- Nu utilizați adaptorul de rețea pentru a încărca alte aparate.
- Conectați aparatul numai la surse de alimentare cu energie electrică ale căror tensiune și frecvență corespund indicațiilor de pe plăcuța de fabricație a adaptorului de rețea!

- Conectați aparatul numai la o priză cu împământare instalată corespunzător și nedeteriorată.
- Aparatul se va utiliza numai cu accesoriile livrate.
- Opriți aparatul întotdeauna înainte de înlocuirea accesoriilor.
- Decuplați în toate situațiile aparatul de la alimentarea cu energie electrică de la rețea înainte de curățarea acestuia.
- Aparatul, adaptorul de rețea și cablul de conexiune cu ștecăr nu se vor introduce niciodată în apă sau în alte lichide și nu se vor curăța sub jet de apă!
- Asigurați-vă că nu pătrund lichide în unitatea motorului.
- Aparatul nu trebuie curățat cu un aparat cu aburi
- Aparatul nu trebuie spălat în mașina de spălat vase.
- Respectați indicațiile din secțiunea „Curățarea și îngrijirea”.
- Nu utilizați aparatul fără filtru de praf, suport de filtru și recipient de colectare.
- Aspirați lichide numai în situația în care duza pentru lichide este cuplată.
- Nu aspirați cu aparatul în nicio situație substanțe inflamabile și explozive sau lichide chimice și agresive.
- Nu utilizați aparatul pentru praf fin, de exemplu toner, ipsos, făină sau cenușă.
- Nu aspirați cu aparatul obiecte ascuțite sau tăioase, de exemplu cioburi de sticlă sau cuie.
- Nu aspirați cu aparatul obiecte incandescente sau care ard, de exemplu țigări sau cenușă fierbinte.
- Nu este permisă acoperirea fantelor de aerisire ale aparatului.
- Nu amplasați în nicio situație ștecărul adaptorului la rețea, cablul de alimentare și aparatul pe suprafețe încinse sau în apropiere de surse de căldură.
- Nu utilizați aparatul pe parcursul încărcării acumulatorului. Decuplați-l în toate situațiile de la alimentarea de la rețea înainte de utilizarea acestuia.
- Nu utilizați aparatul în apropierea căzilor, dușurilor, cabinelor de duș, chiuvetelor sau altor recipiente care conțin apă ori alte lichide.
- Scoateți ștecărul din priză după fiecare utilizare.



## Înainte de prima punere în funcțiune (imaginea 1 + 6 + 8)

- Îndepărtați toate materialele de ambalare de pe aparat înainte de prima utilizare a acestuia.
- La nivelul comutatorului de pornire/oprire este prevăzut un capac de cauciuc de culoare galbenă, sub formă de siguranță de transport. Capacul de cauciuc previne riscul de pornire accidentală a aparatului pe parcursul transportului, ca urmare a unei eventuale trepidatii. Îndepărtați capacul de cauciuc de culoare galbenă de pe latura frontală a comutatorului de pornire/oprire (imaginea 6/1).
- Acționați tasta de blocare (imaginea 8/1) și demontați recipientul de colectare (F) de la nivelul aparatului (imaginea 8/2).
- Apăsați filtrul de praf (D) și suportul de filtru (E) ușor în recipientul de colectare (F). Este posibil ca acestea să se fi slăbit în timpul transportului, motiv pentru care nu sunt poziționate corect în recipientul de colectare (F) (imaginea 1).
- Amplasați recipientul de colectare (F) pe unitatea motorului (C), prin dispunerea acestuia la nivel inferior, astfel încât decupajul de pe recipientul de colectare (F) să pătrundă în bosajul unității motorului (C) (imaginea 8/3).
- Ridicați ulterior recipientul de colectare (F) până când se aude cum se blochează (imaginea 8/4).
- Asigurați-vă că recipientul de colectare (F) este fixat.
- Încărcați acumulatorii înainte de prima utilizare timp de 4 - 5 ore. A se vedea în acest sensul paragraful „Încărcarea acumulatorilor”.

## Montarea suportului de perete

Pentru a avea la dispoziție rapid aspiratorul dumneavoastră de mână, puteți monta suportul de perete inclus în pachetul de livrare și stoca și încărca aparatul împreună cu duzele, cu un necesar redus de spațiu.

### Montarea ștecărilor de încărcare (imaginea 2)

- Introduceți cablul de alimentare al adaptorului de rețea de jos, prin suportul de perete (imaginea 2/1).
- Fixați ștecărul de încărcare cu canelura în cele două ghidaje la nivelul suportului de perete (imaginea 2/2).
- Împingeți ulterior ștecărul de încărcare în față, până la opritor.
- Rotiți ștecărul de încărcare cu aproximativ 90°, astfel încât acesta să fie fixat în siguranță (imaginea 2/3).
- Introduceți cablul de alimentare prin ghidajele de cablu de pe latura inferioară a suportului de perete (imaginea 2/4).
- Scoateți cablul de alimentare prin ieșirea pentru cablu din suportul de perete (imaginea 2/5).

## Montarea suportului de perete ( imaginea 3 )



### Avertizare!

Pericol de electrocutare datorită perforării cablurilor electrice.

- Asigurați-vă că nu există cabluri electrice sau țevi de apă în perete.
- Dacă este cazul, apelați la un specialist.

- Selectați un loc corespunzător de montaj pentru suportul de perete:
  - Aspiratorul de mână trebuie să poată fi desprins fără probleme din suportul de perete.
  - Trebuie asigurat accesul adaptorului de rețea la o priză cu contact de protecție neavariată, instalată conform normelor aplicabile.
- Poziționați suportul de perete sub formă de șablon la nivelul peretelui.
- Marcați cu un creion pe perete poziția orificiilor de perforare prin orificiile de fixare a suportului de perete.
- Utilizați un burghiu cu un diametru care corespunde diblurilor.
- Perforați în perete 2 orificii în poziția marcată anterior.
- Montați diblurile în orificiile de perforare.
- Poziționați suportul de perete pe perete astfel încât cablul de alimentare să treacă prin ieșirea pentru cabluri. Nu este permisă strivirea cablului!
- Fixați prin înșurubare suportul de perete cu 2 șuruburi.
- Poziționați aspiratorul de mână pe suportul de perete astfel încât ștecărul de încărcare al suportului de perete să culiseze în mufa de încărcare a aparatului.

- Puteți conecta duzele pe suportul lateral pentru accesorii.

## Încărcarea acumulatorilor ( imaginea 4 )

### Atenție!

Încărcați aparatul exclusiv cu ajutorul adaptorului de rețea livrat.

Utilizați aparatul cu 2 acumulatori reîncărabili cu litiu-ion. Înainte de a utiliza pentru prima dată aparatul, acumulatorii trebuie să fie încărcăți complet.

- Asigurați-vă că aparatul este oprit.
- La utilizarea suportului de perete ( imaginea 4/a ) :
  - Poziționați aspiratorul de mână în suportul de perete astfel încât ștecărul de încărcare din suportul de perete să culiseze în mufa de încărcare de la nivelul aparatului ( a se vedea în acest sens paragraful „Montarea suportului de perete” ).
- Fără utilizarea suportului de perete ( imaginea 4/b ) :
  - Introduceți ștecărul de încărcare direct în mufa de încărcare de pe latura posterioară a aparatului.
- Introduceți ulterior adaptorul de rețea într-o priză cu contact de protecție nedeteriorată, instalată în mod corespunzător.
  - Ledul roșu al afișajului de operare luminează intermitent și indică faptul că acumulatorii sunt încărcăți.
  - Aparatul nu poate fi pornit cât timp adaptorul de rețea este conectat la rețeaua de alimentare cu energie electrică.
  - După scurgerea timpului maxim de încărcare de cca. 6,5 ore, acumulatorii sunt încărcăți complet. Afișajul de operare nu mai luminează intermitent și se stinge.

- Scoateți ștecărul adaptorului de rețea din priză după încărcarea acumulatorilor.

### Indicații cu privire la acumulatori

- În situația în care nivelul de încărcare al acumulatorilor este suficient pentru aspirare, afișajul de operare nu mai luminează intermitent și se stinge.
- Decuplați în toate situațiile adaptorul de rețea din priză după încărcarea acumulatorilor.
- Nu lăsați aparatul conectat permanent la adaptorul de rețea pentru a evita eventuale deteriorări ale acumulatorilor.
- Încărcați acumulatorii din nou numai după ce capacitatea de aspirare se reduce în mod vizibil.
- În cazul acumulatorilor descărcați complet, afișajul de operare semnalizează în mod repetat cu lumină roșie, iar aparatul se oprește. Încărcați în acest caz acumulatorii.
- În situația în care nu utilizați aparatul pentru o perioadă mai îndelungată, reîncărcați acumulatorii complet la interval de 2 luni.
- Acumulatorii din acest aparat sunt fixați prin montare și nu pot fi înlocuiți.

## Aspirare

### Conectarea duzelor (imaginea 5)

Pentru curățarea rosturilor sau pentru aspirarea de lichide sunt prevăzute duza pentru rosturi (G), respectiv duza pentru lichide (H).

Pentru aspirarea tapițeriilor se recomandă utilizarea periei pentru tapițerii (I).

Suprafețele plane pot fi aspirate foarte bine fără duză.

- Asigurați-vă că aparatul este oprit.
- Cuplați duza dorită în față, în deschiderea recipientului de colectare, și fixați-o prin apăsare.

- Pentru demontarea duzei, este necesară tragerea acesteia de la nivelul recipientului de colectare.

### Pornirea și oprirea aparatului (imaginea 6)

#### Indicație:

Aparatul nu poate fi pornit cât timp adaptorul de rețea este conectat la rețeaua de alimentare cu energie electrică.

- Dacă este cazul, demontați capacul de cauciuc de culoare galbenă (siguranță de transport) de pe latura frontală a comutatorului de pornire/oprire (1).
- Împingeți în față comutatorul de pornire/oprire în direcția ON (2).
  - Aparatul începe să aspire.
  - Afișajul de operare luminează în culoarea albastră.
- Pentru oprirea aparatului, împingeți comutatorul de pornire/oprire în direcția OFF.

### Aspirarea de lichide (imaginea 7)

#### Atenție!

La aspirarea de lichide, asigurați-vă că

- veți aspira numai cantități reduse de lichid și că nu există riscul de apariție a stropilor de apă;
- nu veți aspira mai mult lichid decât marcajul MAX de la nivelul recipientului de colectare;
- aparatul este poziționat în toate situațiile în unghi de aproximativ 45°, cu orificiul de aspirație orientat în jos;
- aparatul nu va fi scuturat sau răsturnat.

În caz contrar, lichidul poate pătrunde în unitatea motorului și îl poate avaria.

- Pentru aspirarea de lichide, introduceți duza pentru lichide (H) până la opritor în orificiul de la nivelul recipientului de colectare.
- Pe parcursul aspirării, mențineți aparatul în unghi de aproximativ 45°, cu orificiul de aspirare orientat în jos.
- Aspirați cel mult o cantitate de lichid până când este atins marcajul MAX la nivelul recipientului de colectare.
- După ce finalizați operațiunea de aspirare, goliți recipientul de colectare într-o chiuvetă.
- Asigurați-vă că nu pătrunde lichid în unitatea motorului.

## Curățare și îngrijire



### Avertizare!

Pericol de electrocutare din cauza umezelii!

Aparatul, adaptorul de rețea și cablul de conexiune

- nu se vor introduce în apă;
- nu se va ține sub jet de apă;
- nu se vor curăța în mașina de spălat vase.



### Avertizare!

Opriti întotdeauna aparatul și deconectați-l de la rețeaua electrică în toate situațiile înainte de a-l curăța.

### Atenție!

Pentru a evita deteriorarea suprafețelor aparatului și ale accesoriilor, nu utilizați bureți abrazivi și nici substanțe de curățare abrazive.

## Golirea și curățarea recipientului de colectare, a suportului de filtru și a filtrului de praf (imaginea 1 + 8)

Pentru a obține rezultate optime de aspirare, goliți recipientul de colectare (F) și curățați suportul de filtru (E), precum și filtrul de praf (D) după fiecare utilizare.

- Apăsăți tasta de blocare (imaginea 8/1) și demontați recipientul de colectare (F) de la nivelul aparatului (imaginea 8/2).
- Demontați filtrul de praf (D) și suportul de filtru (E) din recipientul de colectare (F) (imaginea 1).
- Goliți recipientul de colectare (F) într-un recipient pentru deșeuri sau, în situația în care ați aspirat lichide, într-o chiuvetă.
- Scuturați filtrul de praf (D).
- În caz de necesitate, puteți clăti filtrul de praf (D) și cu apă rece.
- Lăsați filtrul de praf (D) să se usuce complet, înainte de a-l monta la loc în suportul de filtru (E). Nu îl uscați cu aer fierbinte.
- Curățați recipientul de colectare (F) și suportul de filtru (E) la interior și exterior cu o lavetă umezită.
- Lăsați toate piesele să se usuce complet.
- Împingeți suportul de filtru (E) până la oprit în recipientul de colectare (F) (imaginea 1).
- Introduceți filtrul de praf (D) în suportul pentru filtru (E) și fixați-l prin apăsare ușoară.
- Poziționați recipientul de colectare (F) pe unitatea motorului (C), prin amplasarea la nivel atât de jos a acestuia, astfel încât decupajul de la nivelul recipientului de colectare (F) să pătrundă în bosajul unității de motor (C) (imaginea 8/3).

- Ridicați ulterior recipientul de colectare (F) până când se aude cum se blochează (imaginea 8/4).
- Asigurați-vă că recipientul de colectare (F) este fixat.

### Curățarea unității motor

- Curățați latura exterioară a unității motorului numai cu o lavetă ușor umezită și apoi uscați-o cu grijă.
- Curățați din când în când grilajul pentru aerul uzat de pe latura posterioară a unității motorului, de exemplu cu o perie moale.

### Curățarea duzelor

- Curățați duzele cu o lavetă ușor umezită și apoi uscați-le cu grijă.

### Depozitarea

- Depozitați aparatul și accesoriile într-un loc curat, uscat și fără praf.
- Dacă utilizați suportul de perete inclus în pachetul de livrare, puteți depozita aspiratorul dumneavoastră de mână, împreună cu duzele, pe un spațiu redus. Conectați aparatul și duzele în suporturile prevăzute în acest scop la nivelul suportului de perete.

### Eliminarea

#### Eliminarea ambalajului

Ambalajul produsului este fabricat din materiale reciclabile. Eliminați materialele de ambalare în conformitate cu marcăjele acestora prin intermediul centrelor publice de colectare, respectiv în conformitate cu prevederile naționale specifice.

#### Eliminarea aparatelor uzate



Atunci când nu mai doriți să utilizați aparatul electric, predați-l unui centru public de colectare a aparatelor electrice uzate. Aparatele electrice uzate nu trebuie în niciun caz aruncate în containerele pentru gunoi (a se vedea simbolul).

#### Nu eliminați echipamentele electrice cu deșeurile menajare.

Conform directivei europene 2012/19/UE privind deșeurile de echipamente electrice și electronice și în sensul punerii în aplicare în legislația națională, echipamentele electrice uzate trebuie colectate separat și predate la un centru de reciclare care respectă cerințele de mediu.

Alternativa de reciclare la solicitarea restituirii: Alternativ la posibilitatea de restituire, proprietarul aparatului electric are obligația de a oferi asistență la reciclarea conform normelor aplicabile, în cazul transmiterii dreptului de proprietate. Echipamentul uzat poate fi predat în acest sens și unui centru de restituire care efectuează eliminarea în sensul legii naționale cu privire la economia circulară și gestionarea deșeurilor.

Nu sunt vizate accesoriile anexate la aparatele uzate și mijloacele auxiliare fără componente electrice.

## Eliminarea acumulatorului

 Acumulatorii și bateriile nu trebuie eliminate împreună cu deșeurile reziduale (a se vedea simbolul). În calitate de consumator aveți obligația legală de a preda acumulatorii și bateriile la un centru public de colectare sau în locurile special amenajate din magazine. Din acest motiv predați aparatul electric în stare completă (cu acumulatorul montat) și numai în stare descărcată la un centru de colectare.

## Indicații suplimentare privind eliminarea

Predați aparatul electric uzat fără a afecta folosirea sau valorificarea a acestuia.

Aparatele electrice uzate pot conține substanțe poluante. În cazul manipulării necorespunzătoare sau deteriorării aparatului, cu ocazia valorificării ulterioare, aceste substanțe pot cauza probleme de sănătate sau infesta apa și solul.

## Date tehnice



### Aspirator de mână

Model	HV-B1401
Intrare	9,6 V    300 mA
Putere	45 W
Tipul de protecție	IPX4
Zgomot	77 dB(A)
Dimensiunile aparatului	(lungime x lățime x adâncime) cca 418 x 97,5 x 105 mm

### Acumulatori

Acumulator	7,4 V (2 x 3,7 V acumulator Li-Ion)
Capacitate	2000 mAh

### Adaptor de rețea

Intrare	100-240 V~   50-60 Hz
Ieșire	9,6 V    300 mA
Clasa de protecție	II 
Condiții de mediu	 adecvat numai pentru utilizare la interior



## Garanția

Kaufland acordă o garanție de 3 ani de la data cumpărării.

Sunt exceptate de la garanție daunele provocate ca urmare a nerespectării instrucțiunilor de folosire, utilizării abuzive, manipulării necorespunzătoare, reparațiilor neautorizate sau întreținerii și îngrijirii insuficiente.

## Vážená zákazníčka, vážení zákazník!

Blahoželáme Vám ku kúpe Vášho nového prístroja. Rozhodli ste sa pre výrobok s výborným výkonom za vynikajúcu cenu, ktorý vám prinesie veľa radosti.

Pred použitím prístroja sa oboznámte so všetkými pokynmi týkajúcimi sa obsluhy a bezpečnosti.

Prístroj používajte len predpísaným spôsobom a na účely, na ktoré je určený. Pri odovzdávaní výrobku tretej strane jej odovzdajte aj všetky podklady.

## Rozsah dodávky (obrázok 1)

- Držiak na stenu (A) vrátane montážneho materiálu (B)
- Jednotka motora (C)
- Prachový filter (D)
- Držiak filtra (E)
- Záchytná nádoba (F)
- Hubica na škáry (G)
- Hubica na vysávanie kvapalín (H)
- Kefa na čalúnenie (I)
- Sieťový zdroj (J)
- Návod na obsluhu

Skontrolujte, či vám boli dodané všetky diely a či sa prístroj pri preprave nepoškodil.

Poškodený prístroj neuvádzajte do prevádzky! V prípade poškodenia sa obráťte na niektorú z pobočiek Kaufland.

## Bezpečnosť



Pred prvým použitím prístroja si pozorne prečítajte tento návod na obsluhu.

Za účelom bezpečného používania dodržiavajte nasledujúce bezpečnostné pokyny.

### Použitie v súlade s určením

- Prístroj je určený iba na vysávanie drsných a hladkých podláh, príp. povrchov.
- Prístroj nie je chránený proti striekajúcej vode a smie sa používať iba na nasávanie nepatrného množstva kvapalín. Záchytná nádoba je na tento účel označená značkou MAX, ktorá nesmie byť prekročená.
- Nepoužívajte prístroj na nasávanie veľkého množstva kvapalín a ani vtedy, ak by na vysávač mohla striekať voda.
- Prístrojom nikdy nevysávajte ľudí alebo zvieratá.
- Prístroj nepoužívajte vo vonkajšom prostredí.

- Prístroj je určený len na používanie v domácnostiach. Nie je určený na používanie v obchodných prevádzkach.
- Prístroj používajte len na predpísané účely a s originálnym príslušenstvom. Každé iné použitie alebo zmeny na prístroji sú v rozpore s účelom použitia. Za škody vzniknuté následkom použitia v rozpore s určením alebo zlej obsluhy nepreberá predávajúci zodpovednosť.

## Bezpečnosť detí a osôb



### Výstraha!

Nebezpečenstvo udusenía detí pri hre s obalovým materiálom!

- Obalový materiál uchovávajte vždy mimo dosahu detí.

- Tento prístroj smú používať deti od 8 rokov, ako i osoby s obmedzenými fyzickými, zmyslovými alebo duševnými schopnosťami alebo nedostatkom skúseností a/alebo vedomostí, ak sú pod dohľadom alebo ak boli poučené o bezpečnom používaní prístroja a porozumeli nebezpečenstvám spojeným s jeho používaním.
- Deti sa nesmú s prístrojom hrať.
- Čistenie a používateľskú údržbu prístroja nesmú robiť deti bez dozoru.
- Deti mladšie ako 8 rokov by sa nemali zdržiavať v blízkosti prístroja a prípojného vedenia.

## Všeobecná bezpečnosť

- Prístroj sa nesmie nabíjať alebo používať vtedy, keď je sieťový zdroj, pripojovací kábel alebo prístroj poškodený alebo chybný.
- Prístroj sa podľa údajov na typovom štítku sieťového zdroja prevádzkuje s malým ochranným napätím (SELV). Prístroj používajte iba s dodávaným sieťovým zdrojom.
- Sieťový zdroj nepoužívajte na nabíjanie iných prístrojov.
- Prístroj zapájajte len do takého elektrického zdroja, ktorého napätie a frekvencia zodpovedajú údajom na typovom štítku sieťového zdroja!
- Prístroj pripojte len do nepoškodenej, podľa predpisov inštalovanej zásuvky s ochranným kontaktom.



- Prístroj sa smie prevádzkovať len s dodaným príslušenstvom.
- Pred výmenou dielov príslušenstva prístroj vždy vypnite.
- Pred čistením prístroj vždy odpojte od elektrickej siete.
- Prístroj, sieťový zdroj a prívodný kábel so zástrčkou neponárajte do vody alebo iných kvapalín ani ich neumývajte pod tečúcou vodou.
- Zabezpečte, aby sa do jednotky motora nedostali žiadne kvapaliny.
- Prístroj sa nesmie čistiť parným čističom.
- Prístroj sa nesmie umývať v umývačke riadu.
- Dodržujte odsek „Čistenie a starostlivosť“.
- Prístroj nepoužívajte bez prachového filtra, držiaka filtra a záchytnej nádoby.
- Kvapaliny vysávajú až vtedy, keď je pripojená hubica na vysávanie kvapalín.
- S prístrojom nikdy nevysávajú horľavé a výbušné látky alebo chemické a agresívne kvapaliny.
- Nepoužívajte prístroj na jemný prach ako napríklad toner, sadra, múka alebo popol.
- Nevysávajú prístrojom žiadne špicaté alebo ostré predmety ako napríklad rozbité sklo alebo klince.
- Nevysávajú prístrojom žiadne žeravé alebo horiace predmety, ako sú cigarety alebo horúci popol.
- Vetracie otvory prístroja nesmú byť ničím zakryté.
- Zástrčku sieťového zdroja, pripájací kábel a prístroj nikdy neumiestňujte na horúce povrchy alebo do blízkosti zdrojov tepla.
- Prístroj nepoužívajte, kým sa dobíja akumulátor. Pred použitím ho vždy odpojte od sieťovej prípojky.
- Tento prístroj sa nesmie používať v blízkosti vaní, sprch, umývadiel ani iných nádob, ktoré obsahujú vodu alebo iné kvapaliny.
- Po každom použití vytiahnite sieťovú zástrčku zo zásuvky.

## Pred prvým uvedením do prevádzky (obrázok 1 + 6 + 8)

- Pred prvým použitím odstráňte z prístroja všetky obalové materiály.
- Na vypínači zapnutia/vypnutia je umiestnená žltá gumená krytka ako prepravné zaisťenie. Gumená krytka zabraňuje svojvoľnému zapnutiu prístroja počas prepravy kvôli možným vibráciám. Vytiahnite žltú gumenú krytku na prednej strane vypínača zapnutia/vypnutia (obrázok 6/1).
- Stlačte zaistovacie tlačidlo (obrázok 8/1) a vyberte záchytnú nádobu (F) z prístroja (obrázok 8/2).
- Zatláčte prachový filter (D) a držiak filtra (E) trochu do záchytnej nádoby (F). Tieto sa mohli počas prepravy uvoľniť, a preto musia správne sedieť v záchytnej nádobe (F) (obrázok 1).
- Položte záchytnú nádobu (F) na jednotku motora (C) jej umiestnením naspodok tak, aby vybratie na záchytnej nádobe (F) zapadlo do výstupku na jednotke motora (C) (obrázok 8/3).
- Napokon odklopte záchytnú nádobu smerom hore, až kým počuteľne zaskočí (obrázok 8/4).
- Presvedčte sa, že záchytná nádoba (F) je dobre pripevnená.
- Pred prvým použitím nabíjajte akumulátory 4 – 5 hodín. K tomu pozrite odsek „Nabíjanie akumulátorov“.

## Namontovanie držiaka na stenu

Aby bol váš ručný vysávač rýchlo poruke, môžete namontovať dodaný držiak na stenu a prístroj vrátane hubíc tak uložiť a nabiť, šetriac miesto.

## Namontovanie nabijacieho adaptéra (obrázok 2)

- Pripojovací kábel sieťového zdroja prevlečte zdola cez držiak na stenu (obrázok 2/1).
- Vložte nabíjací adaptér s drážkou do oboch vedení na držiaku na stene (obrázok 2/2).
- Potom posuňte nabíjací adaptér dopredu až na doraz.
- Nabíjací adaptér otočte približne o 90° tak, aby bol bezpečne pripevnený (obrázok 2/3).
- Pripojovací kábel položte cez vedenia káblov na spodnej strane držiaka na stenu (obrázok 2/4).
- Pripojovací kábel vedte cez vývod kábla z držiaka na stenu (obrázok 2/5).

## Umiestnenie držiaka na stenu (obrázok 3)



### Výstraha!

Nebezpečenstvo zasiahnutia elektrickým prúdom pri prevrtaní elektrických vedení.

- Uistite sa, že v stene nie sú žiadne elektrické vedenia alebo vodovodné potrubia.
- V prípade potreby sa poraďte s odborníkom.

- Vyberte vhodné miesto na montáž držiaka na stenu:
  - Ručný vysávač sa musí dať bez problémov vytiahnuť z držiaka na stenu.
  - Sieťový zdroj zapojte do nepoškodenej zásuvky s ochranným kontaktom, ktorá bola nainštalovaná podľa predpisov.
- Pridržte držiak na stenu ako šablónu na stene.
- Pomocou pera označte na stenu polohu vrtaných otvorov cez montážne otvory držiaka na stenu.

- Použite vrták s priemerom zodpovedajúcim hmoždinkám.
- Vyvrtajte dva otvory do steny na predtým označenej pozícii.
- Zasuňte hmoždinky do vyvrtaných otvorov.
- Umiestnite držiak na stenu tak, aby bol pripojovací kábel vedený cez vývod kábla. Kábel sa nesmie pritlačiť!
- Naskrutkujte držiak na stenu pomocou dvoch skrutiek.
- Ručný vysávač vložte do držiaka na stenu tak, aby sa nabíjací adaptér v držiaku na stene zasunul do nabíjacej zásuvky na prístroji.
- Hubice môžete pripevniť k bočnému držiaku príslušenstva.

## Nabíjanie akumulátorov (obrázok 4)

### Pozor!

Prístroj nabíjajte len pomocou dodaného sieťového zdroja.

Prístroj sa prevádzkuje nabíjateľnými lítium-iónovými akumulátormi. Pred prvým použitím prístroja sa musia akumulátory úplne nabiť.

- Uistite sa, že prístroj je vypnutý.
- Pri použití držiaka na stenu (obrázok 4/a): Ručný vysávač vložte do držiaka na stenu tak, aby sa nabíjací adaptér v držiaku na stene zasunul do nabíjacej zásuvky na prístroji (k tomu pozrite odsek „Namontovanie držiaka na stenu“).
- Bez použitia držiaka na stenu (obrázok 4/b): Zasuňte nabíjací adaptér priamo do nabíjacej zásuvky na zadnej strane prístroja.

- Sieťový zdroj zapojte potom do nepoškodenej zásuvky s ochranným kontaktom, ktorá bola nainštalovaná podľa predpisov.
  - Kontrolka prevádzky bliká načerveno a signalizuje dobíjanie akumulátorov.
  - Prístroj sa nedá zapnúť, pokiaľ je pripojený k sieti pomocou sieťového zdroja.
  - Po maximálnom čase nabíjania, ktorý je asi 6,5 hodiny, je akumulátor plne nabitý. Kontrolka prevádzky prestane blikať a zhasne.
- Po ukončení nabíjania akumulátora vyťahnite sieťový zdroj zo zásuvky.

### Upozornenia k akumulátorom

- Ak je kapacita batéria dostatočne nabitá pre vysávanie, kontrolka prevádzky prestane blikať a zhasne.
- Po ukončení nabíjania akumulátora vždy vyťahnite sieťový zdroj zo zásuvky.
- Nenechávajte prístroj trvalo pripojený k sieťovému zdroju, aby ste predišli prípadnému poškodeniu akumulátora.
- Akumulátory nabíjajte až po výraznom klesnutí nasávacieho výkonu.
- Pri veľmi vybitých akumulátoroch niekoľkokrát zabliká kontrolka prevádzky načerveno a prístroje sa vypne. V takom prípade nabite akumulátory.
- Ak nebudete prístroj dlhší čas používať, úplne nabite akumulátory cca. každé dva mesiace.
- Akumulátory v tomto prístroji sú trvalo zabudované a nedajú sa vymeniť.

## Učistenie

### Nasadenie hubíc (obrázok 5)

Na škáry alebo vysávanie tekutín sú určené hubice na škáry (G), prípadne hubica na vysávanie kvapalín (H).

Kefa na čalúnenie (I) je vhodná na vysávanie čalúnenia.

Ploché povrchy sa dajú obzvlášť dobre vysávať bez hubice.

- Uistite sa, že prístroj je vypnutý.
- Zasuňte požadovanú hubicu spredu do otvoru na záchytnej nádobe a pevne ju zatlačte.
- Ak chcete hubicu vybrať, vytiahnite ju zo záchytnej nádoby.

## Zapnutie a vypnutie prístroja (obrázok 6)

### Upozornenie:

Prístroj sa nedá zapnúť, pokiaľ je pripojený k sieti pomocou sieťového zdroja.

- Prípadne vytiahnite žltú gumenú krytku (zastavenie pri preprave) na prednej strane vypínača zapnutia/vypnutia (1).
- Posuňte vypínač Zap/Vyp dopredu v smere k ON (2).
  - Prístroj začne vysávať.
  - Kontrolka prevádzky sa rozsvieti namodro.
- Na vypnutie prístroja posuňte vypínač Vyp/Zap späť smerom k OFF.

## Vysávanie kvapalín (obrázok 7)

### Pozor!

- Pri nasávaní kvapaliny dbajte na to, aby ste
- vysávali iba malé množstvo kvapaliny a aby na vysávač nestriekala kvapalina;
  - nevysávali viac kvapalín než po označení MAX na záchytnej nádobe.
  - prístroj vždy držali pod uhlom cca 45°, s nasávacím otvorom smerujúcim nadol;
  - s prístrojom netriasli ani ho neprevracali.

V opačnom prípade môže kvapalina vniknúť do jednotky motora a poškodiť ju.

- Na vysávanie kvapalín zasuňte hubicu na vysávanie kvapalín (H) až na doraz do otvoru na záchytnej nádobe.

- Prístroj držte počas vysávania vždy pod uhlom cca 45°, s nasávacím otvorom smerujúcim nadol.
- Vysajte len toľko kvapaliny, kým nedosiahne po značku MAX na záchytnej nádobe.
- Po ukončení vysávania vyprázdnite záchytnú nádobu cez výlevku.
- Dbajte na to, aby sa do jednotky motora nedostali žiadne kvapaliny.

## Čistenie a starostlivosť



### Výstraha!

Nebezpečenstvo zasiahnutia elektrickým prúdom následkom vlhkosti!

Prístroj, sieťový diel a pripojovací kábel

- neponárajte do vody,
- nedržte pod tečúcou vodou;
- nečistite v umývačke riadu.



### Výstraha!

Skôr než začnete prístroj čistiť, vždy ho vypnite a odpojte od elektrickej siete.

### Pozor!

Nepoužívajte špongie s drsnou stranou ani abrazívne čistiace prostriedky, aby ste nepoškodili povrch prístroja a dielov príslušenstva.

## Vyprázdnite a vyčistite záchytnú nádobu, držiak filtra a prachový filter (obrázok 1 + 8)

Na dosiahnutie najlepších výsledkov vysávania vyprázdnite záchytnú nádobu (F) a po každom použití vyčistite držiak filtra (E) a prachový filter (D).

- Stlačte zaistovacie tlačidlo (obrázok 8/1) a vyberte záchytnú nádobu (F) z prístroja (obrázok 8/2).
- Vyberte prachový filter (D) a držiak filtra (E) z odpadovej nádoby (F) (obrázok 1).
- Záchytnú nádobu (F) vyprázdňte do odpadovej nádoby, a ak ste vysali kvapaliny, tak do výlevky.
- Vyklopte prachový filter (D).
- V prípade potreby môžete prachový filter (D) opláchnuť aj studenou vodou.
- Skôr ako opäť vložíte prachový filter (D) do držiaka filtra (E), nechajte ho úplne vyschnúť. Nesušte ho horúcim vzduchom.
- Vnútorňú a vonkajšiu časť záchytnej nádoby (F) a držiaka filtra (E) vyčistite navlhčenou utierkou.
- Nechajte všetky časti úplne vysušiť.
- Držiak filtra (E) zasuňte do záchytnej nádoby (F) až na doraz (obrázok 1).
- Vložte prachový filter (D) do držiaka filtra (E) a ľahko ho pritlačte.
- Položte záchytnú nádobu (F) na jednotku motora (C) jej umiestnením naspodok tak, aby vybratie na záchytnej nádobe (F) zapadlo do výstupku na jednotke motora (C) (obrázok 8/3).
- Napokon odklopte záchytnú nádobu smerom hore, až kým počuteľne zaskočí (obrázok 8/4).
- Presvedčte sa, že záchytná nádoba (F) je dobre pripevnená.

### Čistenie jednotky motora

- Vonkajšiu stranu jednotky motora vyčistite len pomocou jemne navlhčenej handričky a potom ju starostlivo utrite dosucha.
- Občas vyčistite výfukovú mriežku na zadnej strane jednotky motora, napríklad mäkkou kefkou.

### Čistenie hubíc

- Hubice vyčistite jemne navlhčenou handričkou a potom ich dôkladne vysušte.

### Skladovanie

- Skladujte prístroj a príslušenstvo na čistom, suchom a bezprašnom mieste.
- Ak použijete dodaný držiak na stenu, môžete ručný vysávač vrátane hubíc uložiť, šetriac si miesto. Prístroj a hubice vložte do úchytiak na to určených v držiaku na stene.

### Likvidácia

#### Likvidácia obalu

Obal výrobku je vyrobený z materiálov vhodných na recykláciu. Obalové materiály odstráňte v súlade s ich označením v rámci verejných zberných dvorov, resp. podľa miestnych predpisov.

#### Likvidácia starého prístroja



Ak už elektrický prístroj ďalej nepoužívate, bezplatne ho odovzdajte vo verejnom zbernom dvore pre staré elektrické prístroje. Elektrospotrebiče po životnosti sa v žiadnom prípade nesmú dostať do smetiakov na zvyškový odpad (pozrite symbol).

#### Elektrické prístroje neodhadzujte do odpadu z domácností.

Podľa Európskej smernice 2012/19/EÚ o odpade z elektrických a elektronických použitých prístrojov a jej implementácie do národných právnych predpisov sa staré elektrické prístroje musia zbierať osobitne a posielajú sa na recykláciu šetrnú k životnému prostrediu.

Alternatíva recyklácie k požiadavke vrátenia: Majiteľ elektrického prístroja sa zaväzuje alternatívne namiesto vrátenia k spolupráci pri

primeranom zužitkovaní v prípade vzdania sa vlastníctva. Na tento účel môže byť staré zariadenie odovzdané aj do zberného miesta, ktoré zneškodňuje v súlade s národnými zákonmi o recyklácii a odpade.

Diely príslušenstva a pomôcky bez elektrických komponentov pridané k starým prístrojom sa toho netýkajú.

### Likvidácia akumulátora



Akumulátory a batérie sa nesmú likvidovať v komunálnom odpade (pozrite symbol). Ako spotrebiteľ ste zo zákona povinný akumulátory a batérie odovzdať vo verejných zberných dvoroch alebo v predajni. Elektrické zariadenie preto odovzdajte úplne (so vstavaným akumulátorom) a len vo vybitom stave na oficiálnom zbernom mieste.

### Ďalšie pokyny k likvidácii

Váš starý elektrický prístroj odovzdajte tak, aby nebola ovplyvnená jeho ďalšia recyklácia. Staré elektrické spotrebiče môžu obsahovať škodlivé látky. Pri nesprávnej manipulácii alebo poškodení prístroja môžu tieto pri jeho neskoršej recyklácii spôsobiť ujmu na zdraví alebo znečistiť vodné toky či pôdu.

### Technické údaje

Ručný vysávač	
Model	HV-B1401
Vstup	9,6 V    300 mA
Príkon	45 W
Druh krytia	IPX4
Hluk	77 dB(A)
Rozmery prístroja	(dĺžka × šírka × hĺbka) cca 418 × 97,5 × 105 mm

### Akumulátory

Akumulátor	7,4 V (2× 3,7 V lítium-iónový akumulátor)
Kapacita	2 000 mAh

### Zdroj

Vstup	100 – 240 V~   50 – 60 Hz
Výstup	9,6 V    300 mA
Trieda ochrany	II/
Podmienky prostredia	používať len v interiéri



### Záruka

Kaufland vám poskytuje záruku 3 roky, ktorá začína plynúť dňom kúpy.

Zo záruky sú vylúčené poškodenia, ktoré boli spôsobené nerešpektovaním pokynov v návode na obsluhu, nesprávnym používaním, neodborným zaobchádzaním, samovoľnými opravami alebo nedostatočnou údržbou a starostlivosťou.

## Уважаеми клиенти,

Поздравяваме Ви с покупката на Вашия нов уред. Избрали сте продукт с прекрасно съотношение цена/качество, който ще Ви доставя много радости.

Преди да използвате уреда, запознайте се с всички инструкции за обслужване и безопасност.

Използвайте уреда само според описанието и за посочените области на приложение.

При предаване на уреда на трети лица предайте им и цялата му документация.

## Обхват на доставката (фиг. 1)

- Държач за стена (А), вкл. материали за монтаж (В)
- Задвижващ блок (С)
- Филтър за прах (D)
- Държач на филтъра (Е)
- Контейнер (F)
- Дюзата за фуги (G)
- Дюза за течности (H)
- Четка за тапицерия (I)
- Захранващо устройство (J)
- Инструкция за употреба

Проверете дали са налице всички части и дали по уреда няма повреди от транспортането.

Не пускайте в експлоатация повреден уред! При повреда, моля, обръщайте се към филиал на Kaufland.

## Безопасност



Преди да използвате уреда за първи път, прочетете внимателно следните инструкции за употреба.

За безопасна употреба следвайте указанията за безопасност по-долу.

### Употреба по предназначение

- Уредът е предназначен за почистване само на грапави и гладки подове или повърхности.
- Уредът не е защитен от пръски вода и може да се използва за изсмукване само на малки количества течности. Контейнерът е обозначен с маркировка MAX и не бива да се пълни над нея.
- Не използвайте уреда за изсмукване на големи количества течности или когато има опасност от пръски вода.
- Никога не изсмуквайте с уреда прах от хора или животни.
- Не зареждайте и използвайте уреда на открито.

- Уредът е предназначен само за домашна употреба. Той не е предвиден за промишлено приложение.
- Използвайте уреда само за описаното приложение и с оригиналните принадлежности. Всяка друга употреба или изменение се смятат за несъответстващи на предназначението. Не се поема отговорност за щети, причинени от употреба, несъответстваща на предназначението, или неправилно обслужване.

## Безопасност на деца и хора



### Предупреждение!

Съществува опасност от задушаване на децата при игра с опаковката!

- Непременно дръжте опаковъчния материал далеч от деца.

- Деца на възраст над 8 години, както и хора с намалени физически, сензорни или ментални способности или с недостатъчно опит и познания, могат да използват уреда само под наблюдение или след като са инструктирани относно безопасната му работа и са разбрали произтичащите от това опасности.
- Деца не трябва да играят с уреда.
- Почистването и поддръжката на този уред не трябва да се извършват от деца без надзор.
- Деца под 8 години да се държат далеч от уреда и охраняващия кабел.

## Общи инструкции за безопасност

- Уредът не трябва да се зарежда или използва, когато охраняващото устройство, свързващият кабел или уредът са повредени или дефектни.
- Уредът работи с безопасно свръхниско напрежение (SELV) съгласно данните върху типовия етикет на охраняващото устройство. Използвайте уреда само с доставеното охраняващо устройство.
- Не използвайте охраняващото устройство за зареждане на други уреди.
- Свързвайте уреда само към електроохранване, чиито напрежение и честота съответстват на данните върху типовия етикет на охраняващото устройство!
- Свързвайте уреда само към безопасен контакт, който не е повреден и е монтиран в съответствие с изискванията.
- Уредът трябва да се използва само с доставените принадлежности.



- Винаги изключвайте уреда, преди да смените принадлежностите.
- Винаги изключвайте уреда от електрическото захранване, преди да го почистите.
- Никога не потапяйте уреда, захранващото устройство и свързващия кабел с щепсела във вода или други течности и не го почиствайте под течаща вода.
- Уверете се, че в задвижващия блок не попадат течности.
- Уредът не трябва да се почиства с пароструйка.
- Уредът не трябва да се почиства в съдомиялна машина.
- Спазвайте инструкциите в раздел „Почистване и поддръжка“.
- Не използвайте уреда без филтъра за прах, държача на филтъра и контейнера.
- Изсмуквайте течности само при поставена дюза за течности.
- Никога не изсмуквайте запалими и взривни вещества или химични и агресивни течности с уреда.
- Не използвайте уреда за фин прах, например тонер, гипс, брашно или пепел.
- Не изсмуквайте остри или режещи предмети с уреда, например счупени стъкла или пирони.
- Не изсмуквайте с уреда тлеещи или горящи предмети, като цигари или горяща пепел.
- Вентилационните отвори на уреда не бива да се покриват.
- Никога не поставяйте захранващото устройство, свързващия кабел и уреда върху горещи повърхности или в близост до източници на топлина.
- Не използвайте уреда, докато акумулаторната батерия се зарежда. Преди да го използвате, винаги го изключвайте от контакта.
- Този уред не бива да се зарежда в близост до вани, душ кабинни, умивалници или други съдове, които съдържат вода или други течности.
- След всяка употреба изключвайте щепсела от контакта.

## Преди първото пускане в експлоатация (фиг. 1 + 6 + 8)

- Преди първата употреба отстранете всички опаковъчни материали от уреда.
- На превключвателя за вкл./изкл. е поставена жълта гумена капачка за безопасно транспортиране. Гумената капачка предотвратява самостоятелното включване на уреда от евентуални вибрации по време на транспортирането. Издърпайте гумената капачка от предната страна на превключвателя за вкл./изкл. (фиг. 6/1).
- Натиснете бутона за заключване (фиг. 8/1) и свалете контейнера (F) от уреда (фиг. 8/2).
- Леко натиснете филтъра за прах (D) и държача на филтъра (E) към контейнера (F). Те може да са се разхлабили по време на транспортирането и евентуално да не са на правилното място в контейнера (F) (фиг. 1).
- Поставете контейнера (F) върху задвижващия блок (C), като така го плъзнете отдолу, че вдлъбнатината върху контейнера (F) да се захване в издатината на задвижващия блок (C) (фиг. 8/3).
- След това вдигнете контейнера (F) нагоре, докато се застопори с щракване (фиг. 8/4).
- Уверете се, че контейнерът (F) е поставен стабилно.
- Преди първата употреба заредете акумулаторната батерия за 4 – 5 часа. За целта вж. раздел „Зареждане на акумулаторни батерии“.

## Монтиране на държача за стена

За да бъде уредът винаги на разположение, можете да монтирате включения в комплекта държач за стена и да съхранявате уреда заедно с дюзите, като пестите място, и да го зареждате.

### Монтиране на зареждащия щепсел (фиг. 2)

- Прекарайте свързващия кабел на захранващото устройство отдолу през държача за стена (фиг. 2/1).
- Поставете зареждащия щепсел посредством жлеба в двата водача на държача за стена (фиг. 2/2).
- Преместете зареждащия щепсел в крайно предно положение.
- Завъртете зареждащия щепсел на ок. 90°, така че да се закрепи стабилно (фиг. 2/3).
- Поставете свързващия кабел чрез водачите на долната страна на държача за стена (фиг. 2/4).
- Изкарайте свързващия кабел от държача за стена през изхода на кабела (фиг. 2/5).

### Закрепване на държача за стена (фиг. 3)



#### Предупреждение!

Опасност от токов удар при пробиване на електрически кабели.

- Уверете се, че в стената няма електрически кабели или водопроводни тръби.
- При необходимост се допитайте до специалист.

- Изберете подходящо място за монтиране на държача за стена:
  - Уредът трябва да може да се издърпа безпроблемно от държача за стена.
  - За хранващото устройство трябва да бъде достъпен безопасен контакт, който е инсталиран в съответствие с изискванията.
- Задръжте държача за стена на стената като шаблон.
- С молив отбележете местата за пробиване през отворите за закрепване на държача на стената.
- Използвайте бормашина със съответстващ на дюбелите диаметър.
- Пробийте 2 дупки на предварително обозначените места на стената.
- Поставете дюбелите в дупките.
- Поставете държача за стена така, че свързващият кабел да излиза от изхода на кабела. Кабелът не трябва да бъде притиснат!
- Завинтете държача за стена с 2 винта.
- Поставете уреда на държача за стена така, че зареждащият щепсел в държача да попадне в гнездото за зареждане на уреда.
- Можете да поставите дюзите в държачите от страни.
- Уверете се, че уредът е изключен.
- Ако използвате държача за стена (фиг. 4/a):
 

Поставете уреда на държача за стена така, че зареждащият щепсел в държача да попадне в гнездото за зареждане на уреда (вж. раздел „Монтиране на държач за стена“)
- Ако не използвате държача за стена (фиг. 4/b):
 

Поставете зареждащия щепсел директно в гнездото за зареждане на гърба на уреда.
- След това включете хранващото устройство в безопасен контакт, който е инсталиран в съответствие с изискванията.
  - Индикацията за работа мига в червено и показва, че акумулаторните батерии се зареждат.
  - Уредът не може да се включи, докато е включен към електрическото хранване чрез хранващото устройство.
  - Акумулаторните батерии са напълно заредени след максимално време за зареждане от приблизително 6,5 часа. Индикацията за работа спира да мига и изгасва.
- След приключване на зареждането на акумулаторните батерии изключете хранващото устройство от контакта.

## Зареждане на акумулаторните батерии (фиг. 4)

### Внимание!

Зареждайте уреда само с доставеното хранващо устройство.

Уредът работи с 2 литиево-йонни акумулаторни батерии, които могат да се презареждат. Преди да използвате уреда за първи път, акумулаторните батерии трябва да бъдат напълно заредени.

## Указания за акумулаторните батерии

- Когато зарядът в акумулаторната батерия е достатъчно за изсмукване, индикацията за работа спира да мига и изгасва.
- След приключване на зареждането на акумулаторните батерии винаги изключвайте захранващото устройство от контакта.
- Не оставяйте уреда включен в захранващото устройство постоянно, за да избегнете евентуални повреди на акумулаторните батерии.
- Заредете акумулаторните батерии отново тогава, когато всмукателната мощност е намалела значително.
- При напълно изтощени акумулаторни батерии индикацията за работа мига в червено многократно и уредът се изключва. В този случай заредете акумулаторните батерии.
- Ако няма да използвате уреда продължително време, зареждайте акумулаторните батерии напълно на всеки 2 месеца.
- Акумулаторните батерии са вградени в уреда и не могат да бъдат заменени.

## Изсмукване

### Поставяне на дюзите (фиг. 5)

За фуги или за изсмукване на течности са предвидени дюзата за фуги (G) или дюзата за течности (H).

За изсмукване на тапицерия е подходяща четката за тапицерия (I).

Плоските повърхности могат да бъдат изсмукани добре и без дюза.

- Уверете се, че уредът е изключен.
- Пъхнете желаната дюза отпред в отвора на контейнера и я притиснете.
- За сваляне на дюзата я изтеглете от контейнера.

## Включване и изключване на уреда

### (фиг. 6)

#### Указание:

Уредът не може да се включи, докато е включен към електрическото захранване чрез захранващото устройство.

- Издърпайте жълтата гумена капачка (за безопасно транспортиране) от предната страна на превключвателя за вкл./изкл. (1).
- Преместете превключвателя за вкл./изкл. напред към позиция ON (2).
  - Уредът започва да изсмуква.
  - Индикацията за работа свети в синьо.
- За изключване на уреда преместете превключвателя за вкл./изкл. към позиция OFF.

## Изсмукване на течности (фиг. 7)

### Внимание!

При изсмукване на течности се уверете, че

- изсмуквате само малки количества течност и не се образуват пръски;
- засмуканата течност не достига над маркировката MAX на контейнера;
- винаги държите уреда под ъгъл от ок. 45°, с всмукателния отвор надолу;
- не разтръсквате или наклоняте уреда.

В противен случай течност може да попадне в задвижващия блок и да го повреди.

- За изсмукване на течности пъхнете дюзата за течности (H) в отвора на контейнера, докато щракне.
- По време на изсмукването дръжте уреда под ъгъл от ок. 45°, с всмукателния отвор надолу.
- Можете да изсмуквате течност, докато тя достигне до маркировката MAX на контейнера.

- След като свършите с изсмукването, изпразнете контейнера над мивката.
- Уверете се, че в задвижващия блок не могат да попаднат течности.

## Почистване и поддръжка



### Предупреждение!

При влага има опасност от токов удар!

Уредът, охранващото устройство и свързващият кабел

- не трябва да се потапя във вода;
- не трябва да се държи под течаща вода;
- не трябва да се почиства в съдомиялна машина.



### Предупреждение!

Винаги изключвайте уреда и изваждайте щепсела от контакта на електрическата мрежа, преди да го почистите.

### Внимание!

Не използвайте абразивни гъби, нито абразивни почистващи препарати, за да не повредите повърхностите на уреда и неговите принадлежности.

## Изпразване и почистване на контейнера, държача на филтъра и филтъра за прах (фиг. 1 + 8)

За да постигате най-добри резултати при изсмукването, изпразвайте контейнера (F) и почиствайте държача на филтъра (E) и филтъра за прах (D) след всяка употреба.

- Натиснете бутона за заключване (фиг. 8/1) и свалете контейнера (F) от уреда (фиг. 8/2).

- Извадете филтъра за прах (D) и държача на филтъра (E) от контейнера (F) (фиг. 1).
- Изпразнете контейнера (F) в кофа за отпадъци или, ако сте изсмуквали течности, над мивката.
- Изтупайте филтъра за прах (D).
- При необходимост можете да изплакнете филтъра за прах (D) със студена вода.
- Оставете филтъра за прах (D) да изсъхне напълно, преди отново да го поставите в държача на филтъра (E). Не го изсушавайте с горещ въздух.
- Почистете контейнера (F) и държача на филтъра (E) отвътре и отвън с навлажнена кърпа.
- Оставете всички части да изсъхнат напълно.
- Натиснете държача на филтъра (E) към контейнера (F), докато не щракне (фиг. 1).
- Поставете филтъра за прах (D) в държача на филтъра (E) и леко го натиснете.
- Поставете контейнера (F) върху задвижващия блок (C), като така го плъзнете отдолу, че вдлъбнатината върху контейнера (F) да се захване в издатината на задвижващия блок (C) (фиг. 8/3).
- След това вдигнете контейнера (F) нагоре, докато се застопори с щракване (фиг. 8/4).
- Уверете се, че контейнерът (F) е поставен стабилно.

## Почистване на задвижващия блок

- Почиствайте външната страна на задвижващия блок само с леко навлажнена кърпа и след това внимателно го подсушавайте.
- От време на време почиствайте вентилационната решетка на задната страна на задвижващия блок, например с мека четка.

## Почистване на дюзите

- Почиствайте дюзите само с леко навлажнена кърпа и след това внимателно ги подсушавайте.

## Съхранение

- Съхранявайте уреда и принадлежностите на чисто, сухо място без прах.
- Ако използвате включения в комплекта държач за стена, можете да съхранявате уреда заедно с дюзите, като пестите място. Поставете уреда и дюзите в предвидените за това места на държача за стена.

## Отстраняване на отпадъците

### Изхвърляне на опаковката

Опаковката на продукта е от рециклиращи се материали. Отстранявайте материалите на опаковката в съответствие с обозначението им на обществените места за събиране на отпадъци, респ. според изискванията във Вашата страна.

### Изхвърляне на стар уред

 Ако не искате повече да използвате уреда, го предайте безплатно в пункт за събиране на стари електроуреди. В никакъв случай старите електроуреди не трябва да се изхвърлят в контейнера за общи отпадъци (вижте символа).

### Не изхвърляйте електроуреди с битовите отпадъци.

Според европейската Директива 2012/19/ЕС относно отпадъци от електрическо и електронно оборудване (ОЕЕО) и прилагането в националното право използваните електроуреди трябва да бъдат събирани раз-

делно и рециклирани по щадящ околната среда начин.

Алтернатива за рециклиране на задължението за връщане:

Собственикът на електроуредата е задължен да съдейства за правилното му използване, в случай на смяна на собствеността, като алтернатива на връщането. Старият електроуред може да бъде предоставен на пункт за връщане, който изхвърля уреда съобразно националния закон за рециклиране на отпадъци и закона за управлението на отпадъците.

Това не засяга принадлежностите и приспособленията без електрически компоненти на старите електроуреди.

### Изхвърляне на акумулаторната батерия

 Акумулаторните и обикновените батерии не могат да се изхвърлят заедно с битовите отпадъци (вж. символа).

Като потребител Вие по закон сте задължени да предавате акумулаторните и обикновените батерии в обществените пунктове за събиране или в търговската мрежа. Затова предавайте целия електрически уред (заедно с вградената акумулаторната батерия) и то само в разредено състояние в официален пункт за събиране.

### Други указания за отстраняване

Предайте стария електроуред така, че да не бъде нарушена възможността за неговата повторна употреба или преработване.

Старите електроуреди могат да съдържат вредни вещества. При неправилна употреба или повреждане на уреда може впоследствие да възникнат щети за здравето или замърсяване на водите и почвите.

## Технически данни



### Ръчна прахосмукачка

Модел	HV-B1401
Вход	9,6 V    300 mA
Мощност	45 W
Тип на защита	IPX4
Шум	77 dB(A)
Размери на уреда	(дължина x ширина x дълбочина) ок. 418 x 97,5 x 105 mm

### Акумулаторни батерии

Акумулаторна батерия	7,4 V (2 x 3,7 V литиево-йонна акумулаторна батерия)
Капацитет	2000 mAh

### Захранващо устройство

Вход	100 - 240 V~   50 - 60 Hz
Изход	9,6 V    300 mA
Клас на защита	II / 
Условия на околната среда	 разрешено само за закрити помещения



## Гаранция

Kaufland Ви дава гаранция от 3 години от датата на покупката.

Гаранцията не се отнася за щети, причинени от неспазване на инструкцията за употреба, злоупотреба, неправилно боравене, собствено ръчни ремонти или недостатъчно обслужване и поддръжка.





**D**

### **Haben Sie Fragen zur Bedienung des Gerätes?**

Schnelle und kompetente Hilfe erhalten Sie über unsere kostenlose Service-Hotline:

☎ 08 00 / 1 52 83 52 (Kostenfrei aus dem deutschen Fest- und Mobilfunknetz)

[www.kaufland.de](http://www.kaufland.de)

**CZ**

### **Máte dotazy týkající se obsluhy zařízení?**

Rychlou a kompetentní pomoc získáte na naší bezplatné zákaznické lince:

☎ 800 165 894 (bezplatně z české pevné a mobilní sítě)

[www.kaufland.cz](http://www.kaufland.cz)

**HR**

### **Imate li pitanja vezano uz uređaj?**

Za brzu i stručnu pomoć nazovite našu službu za potrošače na besplatan broj:

☎ 0800 223 223 (besplatno iz hrvatske fiksne ili mobilne mreže)

[www.kaufland.hr](http://www.kaufland.hr)

**PL**

### **Czy masz pytania dot. działania tego urządzenia?**

Szybko i fachowo pomoc otrzymasz dzwoniąc na naszą bezpłatną infolinię:

☎ 800 300 062

[www.kaufland.pl](http://www.kaufland.pl)

**RO MD**

### **Aveți întrebări cu privire la utilizarea aparatului?**

Vă stăm la dispoziție prin asistența rapidă și competentă disponibilă gratuit prin hotline-ul nostru: RO: ☎ 0800 080 888 (număr apelabil doar din rețelele Orange, Vodafone, Telekom, Urc România și RCS&RDS)

MD: ☎ 0800 1 0800 (număr apelabil gratuit din orice rețea de telefonie din Moldova)

[www.kaufland.ro](http://www.kaufland.ro)

**SK**

### **Máte otázky týkajúce sa zariadenia?**

Rýchlu a odbornú pomoc získate na našej bezplatnej zákaznickej linke:

☎ 0800/15 28 35 (bezplatne z pevnej aj mobilnej siete)

[www.kaufland.sk](http://www.kaufland.sk)

**BG**

### **Имате ли въпроси относно използването на уреда?**

Бърза и компетентна помощ можете да получите по нашата безплатна сервизна гореща линия:

☎ 0800 12 220 (безплатно от цялата страна)

[www.kaufland.bg](http://www.kaufland.bg)

- D** Die aktuelle Bedienungsanleitung finden Sie auch unter: **www.kaufland.de**
- CZ** Aktuální návod k použití je možné nalézt také na adrese: **www.kaufland.cz**
- HR** Upute za uporabu možete potražiti i na adresi: **www.kaufland.hr**
- PL** Aktualną instrukcję obsługi można znaleźć również na stronie: **www.kaufland.pl**
- RO** **MD** Din acest moment puteți găsi instrucțiunile de utilizare și pe: **www.kaufland.ro**
- SK** Aktuálny návod na obsluhu je možné nájsť aj na adrese: **www.kaufland.sk**
- BG** Актуалното ръководство за употреба можете да намерите също на: **www.kaufland.bg**

Hersteller / Výrobce / Proizvođač / Producent /  
Producător / Výrobca / Производител:

Kaufland Stiftung & Co. KG, Rötelstr. 35,  
74172 Neckarsulm, Deutschland, Německo,  
Njemačka, Niemcy, Germania, Nemecko,  
Германия

Importator / Distribuitor MD: Kaufland SRL,  
str. Sfatul Țării, nr. 29, Chișinău, MD-2012,  
Republica Moldova

Дистрибутор: Кауфланд България ЕООД  
енд Ко КД, ул. Скопие 1А, 1233 София

Ursprungsland: China / Země původu: Čína /  
Zemlja podjetja: Kina / Wyprodukowano  
w Chinach / Țara de origine: China / Krajina  
původu: Čína / Страна на произход: Китай

**HV-B1401**

788 / 1255826 / 3990570